



® 1990  
Rok założenia



**Producent • Exporter**

## **Demi Co. - Kraina Krzesel i Stołów**

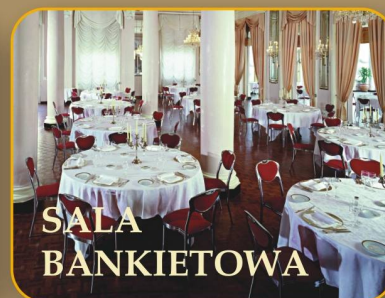

### **LOŻE - SYSTEMY MODUŁOWE**

Modular Sofa - Systems \_ Logensysteme \_ Lóže, Modulové Systémy

### **BLATY - POSTUMENTY**

Table Tops - Bases \_ Tischplatten - Tischgestelle \_ Pulty - Podstavce

### **KRZESŁA, STOŁY DLA HOTELI, RESTAURACJI, OGRÓDKÓW PIWNYCH**

Chairs & tables for hotels, restaurants & beer gardens  
Stühle und Tische für Hotels, Restaurants, Biergärten  
Dreveny nábytok



# loże & systemy modułowe

... loże to nasza duma

- \_ Modular Sofa System production is our pride
- \_ Logensysteme sind unser Stolz

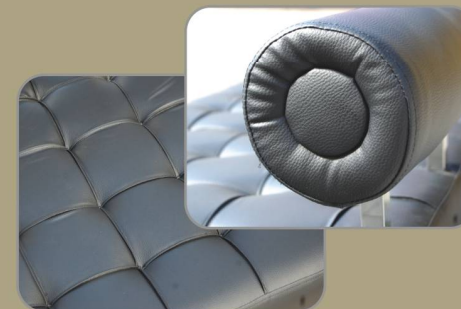

Demi Co. szczyci się produkcją funkcjonalnych, ergonomicznych i jednocześnie bardzo eleganckich systemów sof i łóż pozwalających na dowolne kreowanie oraz optymalne zagospodarowanie przestrzeni ... \_ Functional, ergonomic, space - saving and, at the same time, very elegant. \_ Demi Co. rühmt sich mit funktionalen, ergonomischen, sehr eleganten Logensystemen, die eine beliebige Zusammenstellung und optimale Einrichtung des Raumes erlauben.

Loże produkcji Demi Co. są z przeznaczeniem do lokali użyteczności publicznej. Nie nadają się do użytkowania na zewnątrz, chyba że zaznaczono inaczej. \_ Demi Co. sofas are produced for premises of public utility \_ Demi Co. Logen werden für Räume der Gemeinnützigkeit hergestellt.



Realizacje ... \_ some realizations - projects \_ Beispiele von zusammengebrachten Aufträgen

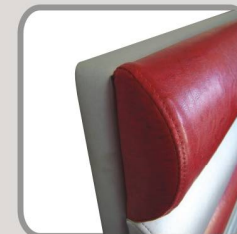
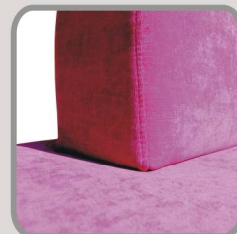



TYPY ŁÓŻ \_ sofa types \_ Arten der Logensysteme

**I. JEDNOSTRONNA**

- \_ one sided sofa / bench
- \_ einseitige Logensysteme



**II. DWUSTRONNA ( typ DUO )**

- \_ back to back sofa ( DUO type )
- \_ zweiseitige Logensysteme ( DUO )

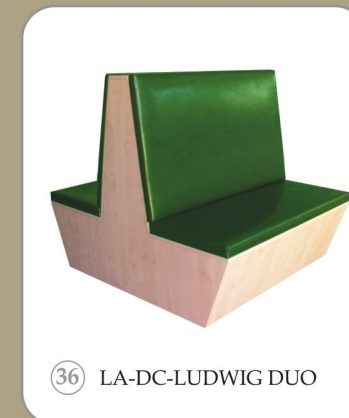
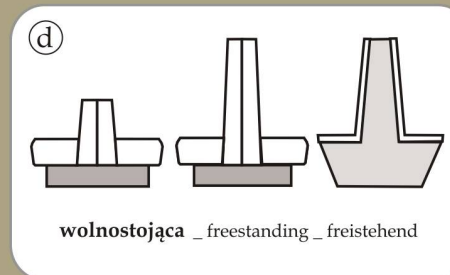

- a** Z możliwością przytwierdzenia do podłogi \_ To be attached to the floor \_ Mit der Möglichkeit der Fussbodenbefestigung
- b** Tylny panel wykończony wigofilem \_ Backrest panel covered with wigofil \_ Hinterpaneel mit Wigofil
- c** Tylny panel wykończony wigofilem. W tym przypadku o wysokości do siedziska decyduje klient. Elementy do mocowania do ściany płatne są dodatkowo. O dopuszczeniu takiego rozwiązania decyduje jednak jakość ściany \_ In this case the customer determines the height to the seat. Additional charge for the attachment wall elements. Subject to wall endurance \_ In diesem Fall nur der Kunde entscheidet über die Höhe bis zu der Sitzfläche. Zusätzliches Gebeuhr für die Wandbefestigungselemente. Wandbefestigung nur möglich wenn die Wandfestigkeit diese erlaubt.
- d** Łoże dwustronne (DUO) - tył do tyłu (wspólny lub osobny cokół), w zależności od modelu \_ Back to back sofas (DUO type) (common or separate base) \_ Zweiseitige Logensysteme (DUO) Rückwand zu Rückwand (gemeinsamer oder separater Sockel)

MODUŁY ŁÓŻ \_ possible sofa units \_ Mögliche Logenarten

**A. PROSTY**  
\_ straight module  
\_ gerade Lage

**B. NAROŻNY**  
\_ corner unit  
\_ Ecke

pod kątem 90 stopni lub innym lub zaokrąglone, w zależności od modelu  
\_ under the angle of 90 degrees or other or rounded, depending on the type of sofa  
\_ unter dem Winkel von 90 Grad oder ein anderer Winkel oder abgerundet - abhängig von Sofatyp

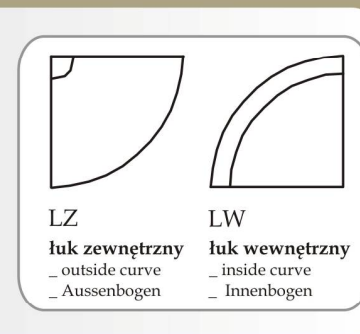
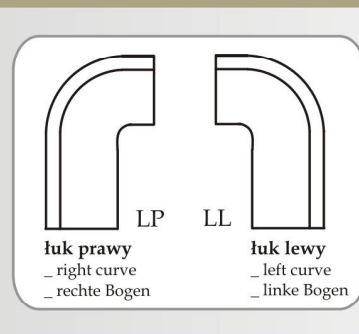
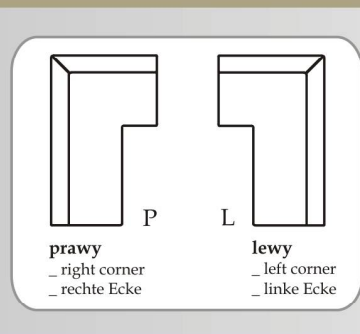
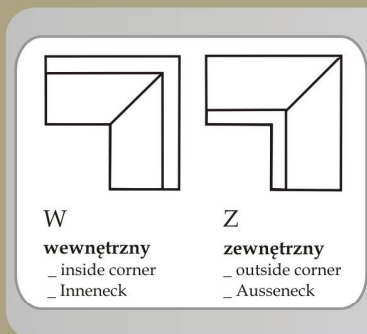
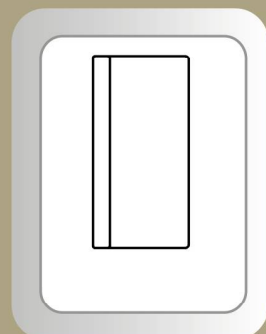

**C. SPECJALNE REALIZACJE - Zindywidualizowane ( według wymiarów lub projektu klienta ) \_ Special designs - custom made according to customer's design & project \_ Spezialentwürfe. Gemäss Kundenwunsch nach vorgegebenen Ausmassen**

**KONFIGURACJE - narożne moduły** umożliwiają tworzenie licznych konfiguracji. Poniżej przykłady konfiguracji dla łoży SONIA

\_ Example layouts. Corner units allow numerous configurations. Hereunder some arrangements for SONIA benches.

\_ Aufbaumöglichkeiten - Eckmodule ermöglichen verschiedenartige Aufbauarten. Hierunter einige Aufbaumöglichkeiten der Loge SONIA.

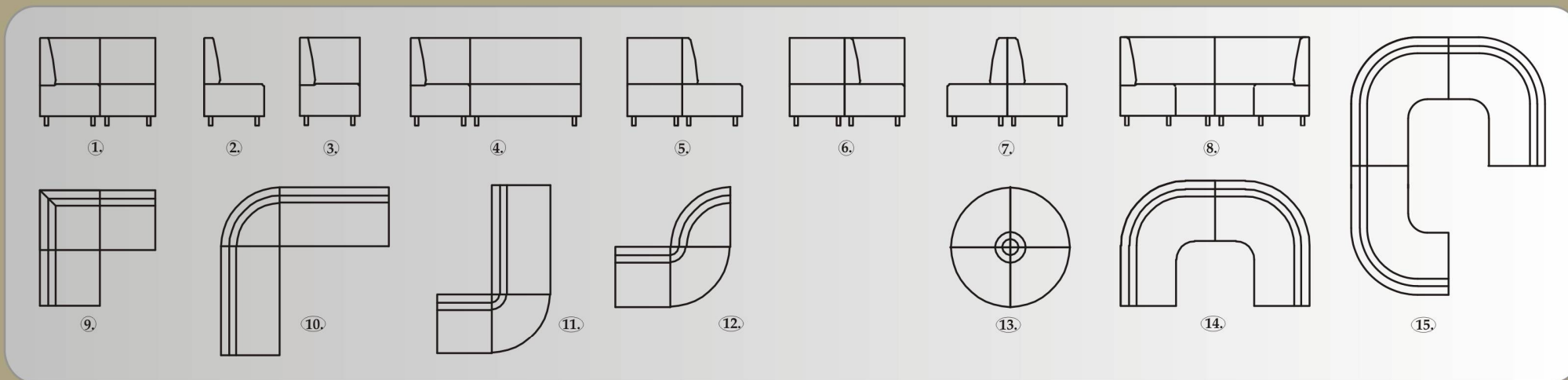

**DŁUGOŚĆ MODUŁÓW** - łoża standardowo występują w odcinkach - modułach o długości: 60, 120 oraz 180 cm, choć są wyjątki. Istnieje możliwość zamówienia modułu o innych wymiarach - za dodatkową opłatą

\_ unit lengths - Standard length amounts to either 60 cm, 120 cm or 180 cm. The modules can also be custom made according to customer`s demand. Non - standard lengths are offered against extra charge.

\_ Modulenlänge - Standardmässige Länge der Logen beträgt entweder 60 cm, 120 cm oder 180 cm aber es gibt auch andere Längen. Die nicht standardmässigen Längen werden aber gegen Zuschlag angefertigt.

**standard :**

**specjalne** - długość niestandardowa: \* \_ customized - bespoke - length available \_ nichtstandardmassige Längen

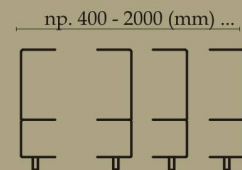
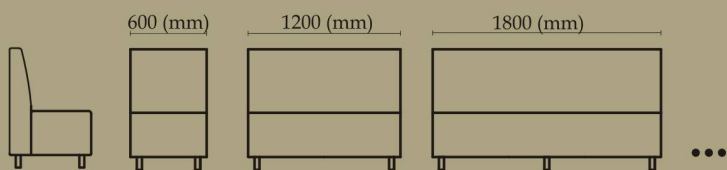

\* według potrzeb indywidualnych  
\_ customized units, as per individual demand  
\_ kundenangefragte Baarten

**PODŁOKIETNIKI** - każda łoża może zostać na życzenie klienta wyposażona w różnego rodzaju podłokietniki. Wymaga to jednak każdorazowo indywidualnej wyceny

\_ Armrests - Each sofa unit can be equipped with an armrest as per customer's demand but it will be charged separately \_ Armlehne - Jede Loge kann beliebig mit einer Armlehne ausgestattet werden. Dies benötigt aber separaten Kostenveranschlags.

**bez podłokietników**  
\_ without armrests  
\_ ohne Armlehne

**z podłokietnikami**  
\_ with armrests  
\_ mit Armlehne

Ⓐ prawy i lewy  
\_ right & left  
\_ rechter und linker

lewy  
\_ left  
\_ linker

prawy  
\_ right  
\_ rechter

Ⓑ

Ⓒ

Ⓓ

Ⓔ

Ⓕ

Ⓖ

Ⓗ

Ⓘ

**TWÓJ PROJEKT**  
\_ your design  
\_ dein Muster



**WYSOKOŚĆ** \_height\_ Höhe - łóżka mogą mieć w standardzie różne wysokości - uzależnione jest to od danego modelu. Wiele spośród modeli występuje w kilku wariantach wysokości. Dokładne informacje na ten temat znajdują Państwo w tym katalogu oraz cenniku. Najbardziej elastycznymi pod tym względem systemami, oferującymi różne wysokości są systemy: AGNES, AMELIA, COSMO, DIANA, MAXIM oraz MEG, które oferują w standardzie następujące wysokości: \_Standard heights of boxes are different and depend on the model. Many models are offered with different heights. Precise information can be found in our catalogue and price list. The largest range of heights is offered for AGNES, AMELIA, COSMO, DIANA, MAXIM and MEG. See below examples. \_Standardmässige Höhen sind verschieden je nach Modell der Loge. Fast bei jedem Modell gibt es verschiedene Höhen. Genaue Höhen von jedem Modell finden Sie in unserem Katalog wie auch im Preisverzeichnis. Die breiteste Auswahl von Höhen finden Sie bei den nachfolgend erwähnten Logen: AGNES, AMELIA, COSMO, DIANA, MAXIM und MEG. Hierunter finden Sie einige mit den verschiedenen Höhen.

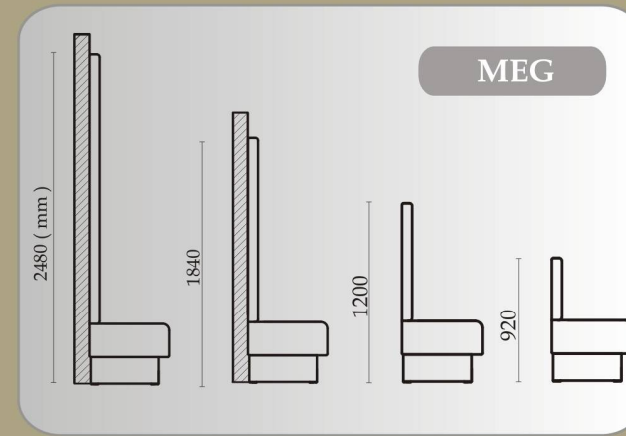
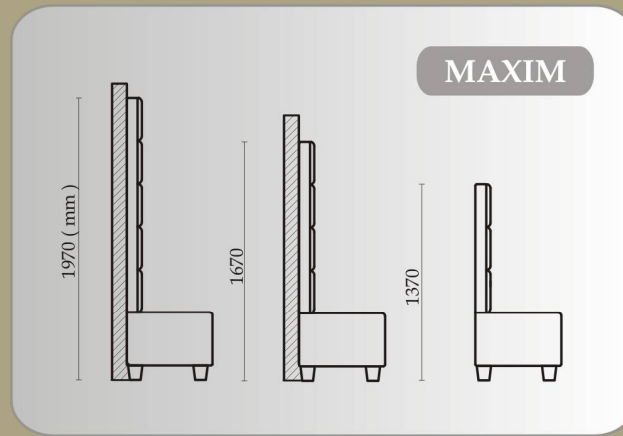
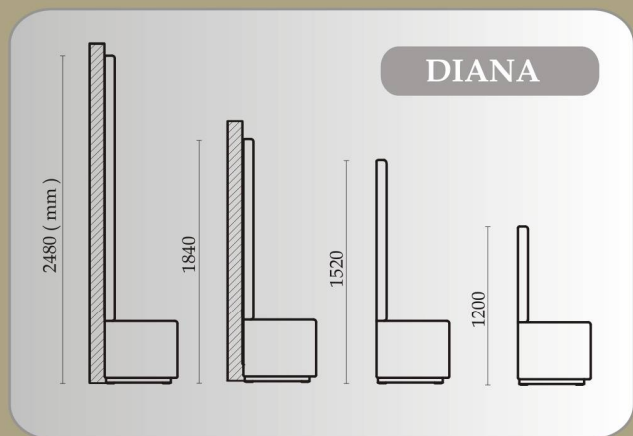
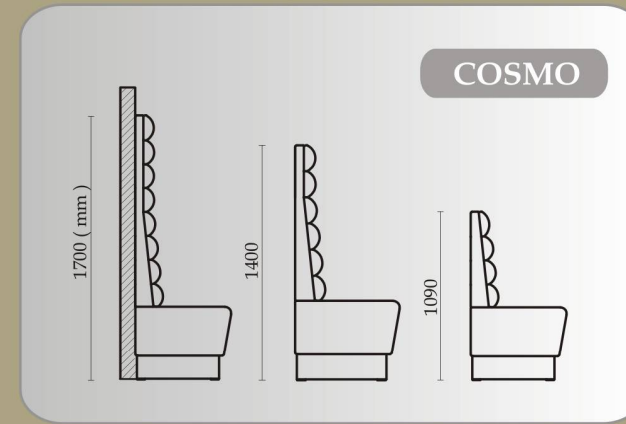
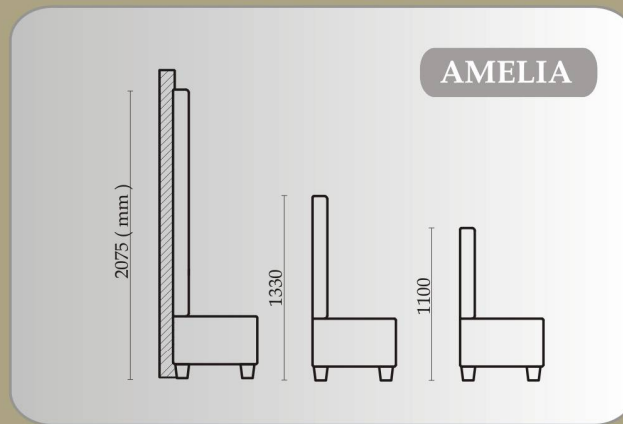
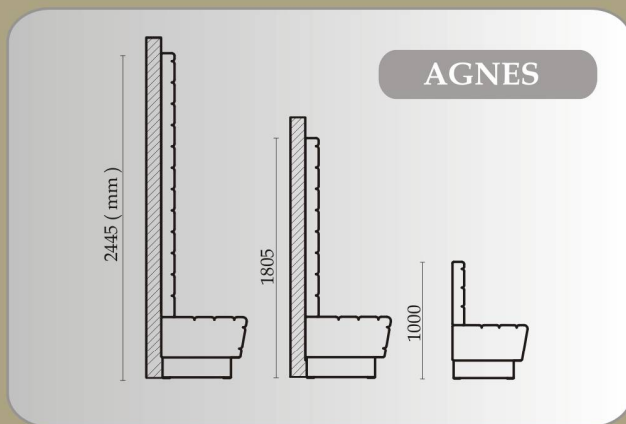

W przypadku wyższych łóżek zdecydowanie zaleca się wersję przyścienną oraz przymocowanie ich do ściany oraz podłogi. \_Should you choose a box with higher backrest we definitely recommend to put it against the wall as well as attach it to the wall and to the floor. \_ Falls Sie sich für eine höhere Version der Loge entscheiden, empfehlen wir entweder die Loge direkt an die Wand zu befestigen oder diese am Boden direkt festzuschrauben.

Istnieje również możliwość dostosowania wysokości łóżek oraz oparcia do indywidualnych wymagań klienta, z zastrzeżeniem możliwości technicznych - za dodatkową opłatą. \_ There is a possibility to adapt the height of the sofa module and its backrest to the individual customer's demand but this is subject to technical conditions and is additionally charged. \_ Es gibt auch die Möglichkeit, die Höhe der Loge und der Rückenlehne den individuellen Anforderungen des Kunden anzupassen jedoch unter Berücksichtigung der technischen Möglichkeiten. Dies wird aber gegen Zuschlag vorgenommen.

**WYSOKOŚĆ DO SIEDZISKA - Demi Co.** posiada w ofercie łoże o różnym przeznaczeniu, tym samym o różnej wysokości do siedziska:

\_ seat height - our offer consists of bench types with different seat height. See hereunder:  
 \_ die Höhe der Rückenlehne - Unser Angebot beinhaltet verschiedenartige Logen und somit mit verschiedenen Höhen der Rückenlehne unter angegeben:

**(A) łoże typu klubowego** - o wysokości 43 - 44 cm do siedziska  
 \_ Club type sofas: 43 cm to 44 cm seat height  
 \_ Clublogen mit 43 cm - 44 cm der Höhe der Rückenlehne

**(B) łoże restauracyjne ( konsumpcyjne )** - o wysokości do siedziska 45 - 50 cm  
 \_ Restaurant benches: 45 cm to 50 cm seat height  
 \_ Restaurantslogen mit 45 cm - 50 cm der Höhe der Rückenlehne

**(C) łoże barowe wysokie** - o wysokości do siedziska 76 - 80 cm  
 \_ High pub modules with the height to the seat: 76 to 80 cm  
 \_ Höhe Barlogen mit der Rückelehne von 76 cm bis 80 cm

(A)

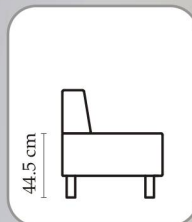

łoże MUZA - str. 26



(B)

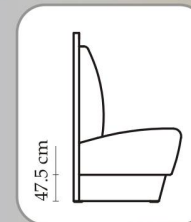

łoże SOPHIE - str. 30



(C)

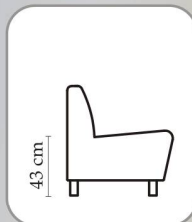

łoże CLUB - str. 13

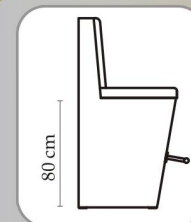

łoże LUDWIK WYSOKI - str. 24



**ZAGŁÓWEK**

\_ headrest  
 \_ Kopflehne

**OPARCIE**

\_ backrest  
 \_ Rücklehne

**PANEL TYLNY**

\_ back panel  
 \_ Hinterpaneel

**SIEDZISKO**

\_ seat  
 \_ Sitzfläche

**PODSTAWA**

\_ base \_ Unterbau

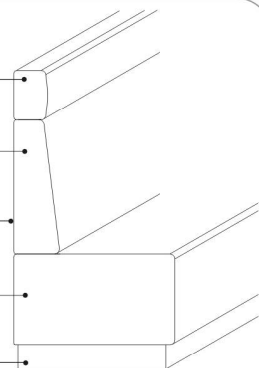

**OPARCIA** - u większości łóż istnieje możliwość wyboru rodzaju oparcia. Może być ono gładkie lub dekoracyjne: z przeszyciami, z wciągnięciami, z ozdobnymi guzikami, pikowane czy mieszane. Różne możliwości - patrz panele na str. 39 - 40, niemniej te występujące w standardzie przypisane są do poszczególnych modeli. Zapoznaj się ze standardami dla danego modelu na poświęconej mu w tym katalogu stronie.

\_ backrest panel. There is a broad variety of backrest panels available. It could be either smooth, with decorative stiches, buttons or capitoné - for more information see page no. 39 - 40 in this catalogue. However see standard versions included in this catalogue on devoted pages.

\_ Rückenlehne - Variante ( Vorderteil ). Bei den meisten Logen kann man wunschgemass die Rückenlehne wie auch die Kopflehne wählen. Die Wahl besteht zwischen glatter oder Zierausfuehrung mit Steppen, Aufnahmen, Zierknöpfen, gestepptem Stoff oder gemischter Ausfuehrung. Zu Wahlmöglichkeiten schauen Sie bitte auf die Seite Nr 39 - 40 im unserem Katalog. Nichtdestoweniger, die Standardversionen sind an einzelne Modelle gebunden. Sie können sich die einzelnen Standardmodelle in diesem Katalog ansehen.

**ZAGŁÓWKI** - w niektórych modelach łóż, które w standardzie nie przewidują takiego rozwiązania, za dodatkową opłatą istnieje możliwość zastosowania dodatkowo zagłówka, dodania go do oparcia proponowanego

\_ head rest. With certain sofas where headrest is not in their standard finish we can supply customer - chosen headrest, charging additional fee

\_ Kopflehne - Bei bestimmten Logenmodellen, die standardmassig diesartige Lösung nicht besitzen, gibt es die Möglichkeit, eine Kopflehne zusaetzlich anzubieten, jedoch gegen Zuschlag.

**PANELE TYLNE** - standardowo łoże przyścienne, naścienne czy dwustronne ( DUO type ) wykończone są od tyłu wigofilem. Inny sposób wykończenia - płyta laminowana HPL czy melamina, tkanina, sklejka, blacha ze stali nierdzewnej, ... wymaga odrębnych ustaleń. W przypadku wykończenia płytą stosowane są obrzeża, typu ABS - o różnej kolorystyce.

\_ Back Panel - The standard finish of wall units as well as double-sided ones ( DUO type ) has wigofil at the back. Different finishes such as HPL laminated board, melamine, fabrics, plywood as well as stainless steel sheet require separate quotations. Should the finish consist of melamine or HPL laminated board we offer ABS edges in plentiful colours as per customer's demand \_ Hinterpaneel - Standardmassig werden die Logen von Typen wandnah / wanddarauf und beiderseitig ( DUO ) - immer mit Wigofil von hinten ausgefuehrt. Es gibt jedoch auch die Möglichkeit, die hintere Wand mit laminiertes Platte HPL, Melamin, Gewebe, Sperrholz oder rostfreiem Blech zu bedecken. Dies bedarf aber separater Abmachung. Im Falle einer Plattenausfuehrung werden die Kanten von Typ ABS in verschiedenen Farben angewandt.





**PANELE NAŚCIENNE** - istnieje możliwość zamówienia dodatkowo paneli ściennych, zarówno o wymiarach oraz rozwiązaniach standardowych, jak i specjalnych. Możliwości - patrz str. 39 - 40  
 \_ wall panels - There is the possibility to order additional wall panels as per dimensions and standard solutions as well as customer-tailored designs - see p. 39-40  
 \_ Wandpaneel - Es gibt die Möglichkeit, zusätzliche Wandpaneel zu bestellen, deren Abmessungen wie auch Ausführungen kundenwunschsässig gefertigt werden. Möglichkeiten siehe Seite Nr 39 - 40

**PODSTAWA** - istnieje możliwość wyboru podstaw ponad te standardowo proponowane w zależności od modelu. Należy się jednak liczyć z dodatkową opłatą. Oferujemy nogi oraz cokoły malowane proszkowo, chromowane, ze stali nierdzewnej, z drewna oraz z tworzywa ...  
 \_ Base - feet examples - There is a possibility to choose the base, besides the standard solutions for each model, separately. This will increase the final price of the bench or sofa. In our offer you will find feet and bases which are: powder - painted, chromed, made of stainless steel, wood or plastic \_ Beispiele für Unterbau - Es gibt die Möglichkeit, den Unterbau beliebig auszuwählen, ohne den Standardunterbau nehmen zu müssen. Dies ist aber gegen den Zuschlag zu bekommen. Wir haben auch Füße und Metallsockel pulvergemaht, verchromt, aus Edelstahl, Holz und Kunststoff.

**nogi**  
 \_ feet  
 \_ Beine

standard :

metal

tworzywo

KI-01/10 KI-02/15 KI-03/15

specjalne \_ special \_ speziale :

metal :-

KI-3091/12.5 KI-3053/13 KI-3025/10 KI-3021/10 KI-3464/10 KI-3464/10 KI-7228/14.5

tworzywo :-

KI-1163/10 KI-1022/10 KI-1118/11 DC-6060/10 BI-LUD/205

drewno :-

wykończenia metalu:  
 \_ metal finish \_ Metallausführung

chrom inox

wykończenia drewna:  
 \_ wood finish \_ Holzausführung

BUK \_ beech ORZECH \_ walnut WENGE \_ venge

TWÓJ KOLOR  
 \_ your stain  
 \_ deine Farbe

**cokół**  
 \_ base  
 \_ Sokel

1. 2.

1. cokół wykończony płytą laminowaną (laminat HPL - za dopłatą) \_ Laminated base \_ Sokel mit laminiertes Platte
2. cokół wykończony blachą ze stali nierdzewnej, szczotkowaną lub z połyskiem \_ Base finished with stainless steel sheet either brushed or polished \_ Sokel bedeckt mit rostfreiem Blech entweder gebuerstet oder als Glanzblech

Istnieje możliwość zastosowania uszczelek cokołowych - zapewniających łoży higieniczność użytkowania (zapobiega wlotowi kurzu oraz wszelkiego rodzaju odpadków pod łożę).

**AKCESORIA** \_ accessories \_ Zubehör

**Łączniki do łoż** - łoża są połączone ze sobą łącznikami aby umożliwić im rozsuwanie się w trakcie użytkowania. Standardem Demi Co. są modele : ŁC-Z BOLCEM oraz ŁC-AM-32/33  
 \_ joining elements - linking devices - Separate sofa modules are fastened together by joining elements to prevent them from drawing aside.  
 \_ Beispiele für Verbindungsstücke - Die einzelnen Teile der Logen sind mit speziellen Verbindungsteilen verbunden, so dass sie nicht beim Sitzen auseinanderrutschen.

standard :

ŁC-Z BOLCEM ŁC-AM-32/33

specjalne \_ special \_ speziale :

ŁC-GC-A06 ŁC-GC-A08 ŁC-GC-A05 ŁC-GC-A11

**Reling** \_ reling \_ Fussablage oder Reeling



Możliwość zamocowania relingu np. jako podnóżka - możliwe opcje wykończenia: chrom, stal nierdzewna szczotkowana  
 \_ Metal footrest assembly - chromed or brushed stainless steel  
 \_ Stützebefestigungsmöglichkeit aus Chrom oder gebuerstetem rostfreiem Stahl

## SPECJALNE REALIZACJE \_ special projects \_ Sonderausführungen



**Istnieje możliwość wykonania specjalnych realizacji - wykończeń niestandardowych - zgodnie z wzorem / projektem klienta.** Uzależnione jest to jednak od modelu i wymaga każdorazowo indywidualnej wyceny. Minimalna wielkość zamówienia oraz czas realizacji w tym przypadku ustalane są indywidualnie  
\_ Special production - individual projects & designs are possible & welcome. They are subject to individual quotations.  
\_ Es ist möglich die Möbel untypisch auszuarbeiten, z. B. andere Farbe ... ( so genannte spezielle Realisierung). Es hängt aber von dem Modell ab und es erfordert eine individuelle Preisgestaltung. Die Mindestmenge der Bestellung so wie die Zeit der Realisierung sind individuell festgelegt.

Łoże o konstrukcji innej niż proponowane przez nas standardy podlegają każdorazowo indywidualnej wycenie. W przypadku wszelkich odstępstw do ceny standardu doliczone będą dodatkowe opłaty \_ Sofas with different constructions will be quoted individually. Any additional workload will be added \_ Logen mit anderer Bauweise werden jedes Mal separat kostenmässig berechnet. Sämtlicher Zusatzaufwand wird miteinbegriffen.

### INDYWIDUALIZACJA PROJEKTU :

Istnieje możliwość naniesienia logotypu - nadruku \_ Logotype possible \_ Logoaufdruck möglich

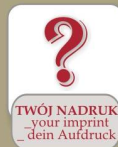

**Istnieje możliwość naniesienia LOGO klienta - indywidualizacji projektu - na powierzchnię dowolnego mebla lub na jego obrzeże.** Minimalna wielkość zamówienia oraz czas realizacji w tym przypadku są ustalane indywidualnie \_ You can individualize your furniture - let us have your imprint ideas. We can place your customer's logo any place on the furniture. \_ Es gibt die Möglichkeit den LOGO - Aufdruck auf der Oberfläche der Möbel zu plazieren. Man kann Kundenlogo auf beliebige Stelle als Siebdruck auftragen individueller Entwurf.

### WYKOŃCZENIE \_ finish \_ Ausführung



Demi Co. posiada w swej ofercie **tkaniny** o przeróżnych właściwościach, np. łatwe w utrzymaniu w czystości, plamoodporne, o podwyższonej wytrzymałości, nieprzemakalne, urynooodporne, odporne na UV, odporne na sól morską, ...



**Istnieje możliwość zamówienia łoża w wersji trudnopalnej, z atestami**

\_ Also available with fire retardant treatment on request  
\_ Schwerentflammbare Polsterung samt Prüfzeugnissen erhältlich

**Tkaniny** - do wewnątrz oraz na zewnątrz s. 150 - 156 \_ fabrics - upholstery for inside & outdoor p. 150 - 156 \_ Gewebe - Polsterung beiderseitig ( innen und aussen ) - S. 150 - 156

Istnieje możliwość wyboru różnych tkanin dla siedziska i oparcia.

**Istnieje również możliwość wykonania mebli w tkaninie klienta, powierzonej.** Wykonując łoże z materiału powierzonego firma **Demi Co.** nie udziela gwarancji na tkaninę. W przypadku gdyby tkanina powierzona okazała się niestandardowa w obróbce firma **Demi Co.** rezerwuje sobie prawo do naliczenia dodatkowych opłat.

\_ We also use customer entrusted fabric, but without warranty as to its durability. Should the fabric be more time - consuming in production Demi Co. reserves the right to charge additionally.

\_ Wir benützen auch Kundenpölderstoff, aber ohne die Gewährleistung für den Stoff zu geben. Sollte sich der Polsterstoff zeitaufwendiger ergeben, hat Demi Co. das Recht, den Zusatzaufwand separat zu berechnen.



**Płyta: melamina i laminat HPL** - propozycje na s. 148 - 149  
\_ melamine & HPL laminate - see p. 148 - 149  
\_ Melamin und HPL Laminatplatte - S. 148 - 149



**Drewno - dekory - paleta możliwych dekorów drewna** - s. 147  
\_ wood - decors - see p. 147  
\_ Holzfarben - siehe S. 147



**Istnieje możliwość wykończenia mebli również w innej niż proponowanej w katalogu kolorystyce** \_ Special colours & finishes are possible \_ Es gibt die Möglichkeit die Möbel auch in einer anderen, als der oben angegebenen Farbgebung herzustellen.



**UWAGA ! Ze względu na specyfikę druku prezentowane w katalogu dekory oraz ich skala mogą różnić się od oryginału** \_ As a result of printing technology the displayed decors, as well as their scale, may vary from real \_ Achtung ! Auf Grund der spezifischen Eigenschaften des Druckes können sich, die im Katalog dargestellten Farben von den wirklichen Produktfarben unterscheiden.

**Poproś o oryginalny wzornik wykończeń** \_ In case of any doubt kindly request original samples \_ Fragen Sie nach der originellen Farbschablone



## POMIAR I MONTAŻ \_ measurement & assembly \_ Abmessung und Zusammenbau



**UWAGA ! W sytuacji, kiedy łoża mają się zmieścić w określonej wnękę, przestrzeń... - zaleca się zamawianie łoż o parę centymetrów krótszych niż wskazują na to pomiary**  
\_ It is advisable to order the final size of the sofa / bench a few centimeters shorter than the space available  
\_ Bei Bestellungen vom Logensystem, das in einer Nische stehen soll, muss man von der angegebenen Länge einige Zentimeter abziehen.

**Demi Co. nie odpowiada za ewentualnie powstałe problemy w wyniku niezgodności w pomiarach oraz błędów w projektach powierzonych** \_ Demi Co. denies any responsibility for problems caused by improper measurements in entrusted projects \_ Demi Co. übernimmt keine Haftung für Probleme, die wegen der falschen Abmessung bei anvertrauten Projekten entstanden sind.



**Montaż - dodatkowo płatny - wymaga odrębnych ustaleń** \_ Assembly is charged additionally and it is subject to separate quotations \_ Zusammenbau - separat berechnet - erfolgt nach separaten Bestimmungen

**ZASADY UŻYTKOWANIA ŁOŻY** - prosimy o zapoznanie się z nimi na [www.demico.pl](http://www.demico.pl) \_ terms of use you will find on our website \_ Nutzungsbedingungen finden Sie auf unserer website

**CZYSZCZENIE I KONSERWACJA** \_ cleaning & maintenance \_ Reinigung und Wartung



**Czyścić wilgotną ściereczką. Nie używać detergentów ani rozpuszczalników. Nadmiar wilgoci należy niezwłocznie usunąć z powierzchni mebli.** Szczegółowe sposoby czyszczenia i konserwacji znajdziecie Państwo na [www.demico.pl](http://www.demico.pl) \_ Clean with a damp cloth. Do not use detergents nor abrasives. Liquid or other leftover substances should be immediately removed \_ Mit einem feuchten Tuch reinigen. Keine Reinigungs- oder Lösungsmittel verwenden. Der Überfluss der Feuchtigkeit sofort wegwischen.

**UWAGI DODATKOWE** \_ additional remarks \_ zusätzliche Bemerkungen



**Produkt specjalny** o dłuższym terminie realizacji z obowiązującym, w zależności od modelu, minimum zamówieniowym. Prosimy o kontakt z działem sprzedaży. Pytaj o łoża dostępne od ręki \_ Special product with longer delivery date and minimum order quantity \_ Spezialprodukt mit der längeren Lieferfrist und mit Mindestbestellwert



**Wersja nadająca się wyłącznie do wewnątrz** \_ For indoor use only \_ Diese Variante eignet sich nur für Innenbereich.



**Polecane wyłącznie pod zadaszenie, do miejsc zacienionych.** \_ Only to be used in shaded areas. \_ Diese Variante kann nur unter Überdachung oder in beschatteten Bereichen stehen.



**Nowość w ofercie** \_ Novelty - all our new products are identified by this symbol \_ Alle neue Produkte erkennen Sie leicht an diesem Symbol.

**Ceny łoż oraz paneli.** Preferowane są standardowe długości modułów : 60, 120 i 180 cm. Pozostałe wymiary, niestandardowe, podlegają indywidualnej wycenie, z założeniem, że im dłuższy odcinek, tym jest on tańszy jednostkowo. Do cen zostały już doliczone dodatki (przeszycia, pikowania, guziki, ...) o ile dany model ma je w standardzie \_ Price list contains all additional charges for sewing, quilting, buttons, provided the chosen model of sofa has it in its standard version \_ Preiverzeichnis enthält schon sämtliche Zuschläge Steppen - vorausgesetzt, dieses Modell besitzt diese im Grundpreis.

**Gwarancja :** Firma **Demi Co.** udziela 2 letniej gwarancji na konstrukcję oraz 1 roczną na pozostałe elementy łoża \_ Demi Co. provides a 2-year warranty for the structure of sofas and a 1-year warranty for remaining parts. \_ Demi Co. leistet eine 2-jährige Gestellgarantie und eine 1-jährige für übrige Elemente.

**Producent zastrzega sobie prawo do dokonywania zmian konstrukcyjnych w oferowanych modelach, nie zmieniając ich ogólnego charakteru. Wydrukowane materiały nie odzwierciedlają dokładnie kolorów. Wymiary mebli prezentowanych w katalogu podane są z tolerancją +/- 3%**

\_ The manufacturer reserves the right to introduce construction changes, modify or upgrade the product without prior notice not having changed their visual appearance. The dimensions of presented furniture could differ from given ones by +/- 3%

\_ Der Hersteller reserviert sich das Recht die technische Veränderungen durchzuführen. Die Toleranz für, die im Katalog dargestellten, Abmessungen kann +/- 3% betragen

**Wszystkie wzory są własnością firmy Demi Co.** \_ All the designs are owned by Demi Co. \_ Alle Designs sind Eigentum von Demi Co.

**Niniejszy katalog nie jest ofertą w rozumieniu przepisów Kodeksu Cywilnego.**

\_ This catalogue does not constitute manufacturer`s responsibility.

\_ Der Katalog stellt kein Angebot im Sinne der Rechtsordnung dar.

Edycja 2014 \_ 2014 Edition \_ Copyright Demi Co. Design - 100% made in Poland



**Po więcej szczegółów zapraszamy na [www.demico.pl](http://www.demico.pl) oraz do cennika lub prosimy o kontakt bezpośrednio ze sprzedawcą : 32 3513 220/1/2/5**

\_ For more details kindly contact +48 32 3513 226 or visit our website at [www.demico.pl](http://www.demico.pl) \_ Weitere Infos unter +48 32 3513 26, besuchen Sie unsere Internetseite [www.demico.pl](http://www.demico.pl) oder schauen Sie in die Preisliste hinein

## AGATHA

NEW



1

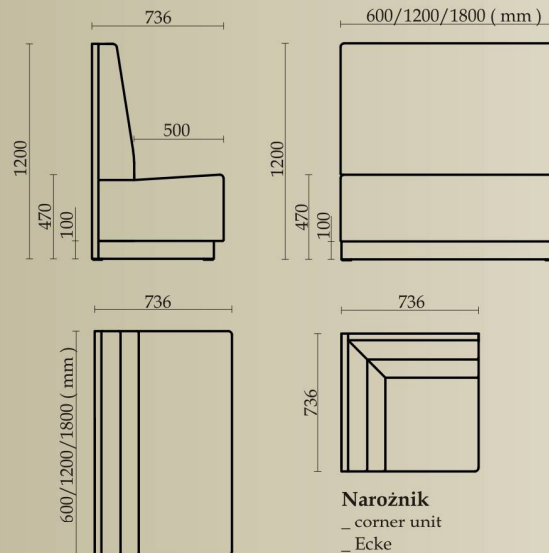

**Narożnik**  
\_ corner unit  
\_ Ecke

**Możliwe wykończenia** \_ possible finish  
\_ Mögliche Endausführungen

**STANDARD :**

**Długość modułów:** 60, 120 i 180 ( cm )

**Oparcie** - tapicerowane gładkie

**Siedzisko** - gładkie

**Panel tylny** - melamina 18 mm

**Podstawa:**

- cokół melamina + ślizgacze

**Tkanina** - I gr. cenowa ( patrz s. 150 )

**SPECJALNE :**

- za dodatkową opłatą możliwe specjalne wykończenia  
( patrz s. 1 - 8 i s. 39 - 40 )

## AGNES

NEW



2

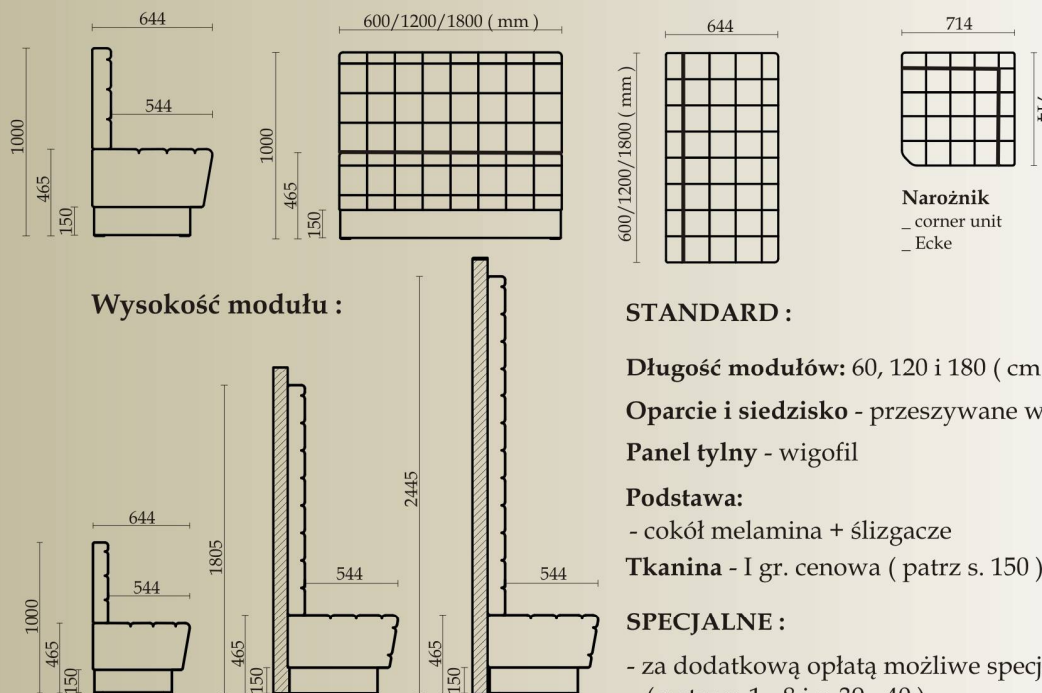

**Narożnik**  
\_ corner unit  
\_ Ecke

**Wysokość modułu :**

**STANDARD :**

**Długość modułów:** 60, 120 i 180 ( cm )

**Oparcie i siedzisko** - przesywane w kratę co 15 cm

**Panel tylny** - wigofil

**Podstawa:**

- cokół melamina + ślizgacze

**Tkanina** - I gr. cenowa ( patrz s. 150 )

**SPECJALNE :**

- za dodatkową opłatą możliwe specjalne wykończenia  
( patrz s. 1 - 8 i s. 39 - 40 )

**UWAGA!** Łoże o wysokości ponad 160 cm muszą być oparte o ścianę oraz przymocowane do podłoża.



ALICE

NEW



3

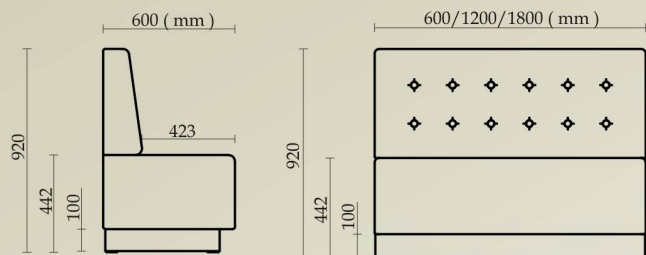

**Możliwe wykończenia** \_ possible finish  
\_ Mögliche Endausführungen

**STANDARD :**

**Długości modułu:** 60, 120 i 180 ( cm )

**Oparcie** - pikowane guzikami

**Siedzisko** - gładkie

**Panel tylny** - wigofil czarny

**Podstawa :** - nogi czarne metalowe - patrz str. 6

- cokół melamina + ślizgacze - alternatywnie

**Tkanina** - gr. I ( patrz s. 150 )

ALICE LED



4

bogata kolorystyka LED'ów

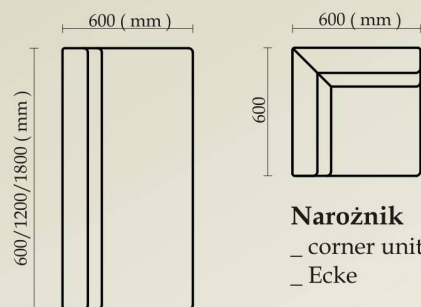

**SPECJALNE :**

- za dodatkową opłatą możliwe specjalne wykończenia ( patrz s. 1 - 8 i s. 39 - 40 )

ALICE DUO

NEW



5

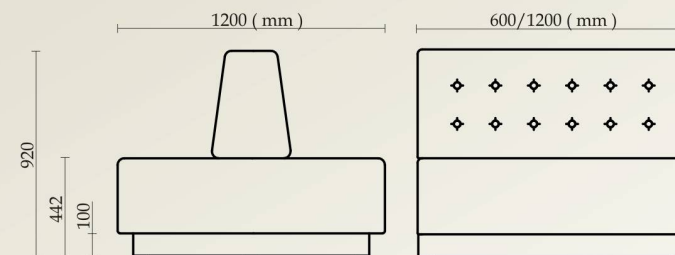

**Wersja DUO :**

**Długość modułów:** 60 i 120 ( cm ) - standard



## AMELIA

NEW



6



### Wysokość modułu :

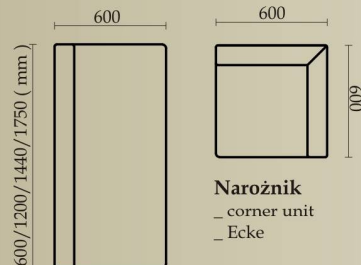
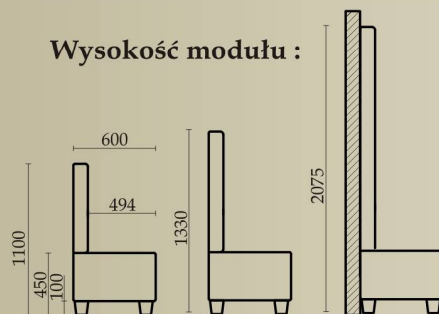

Narożnik  
\_ corner unit  
\_ Ecke

**UWAGA!** Ilość nóg może się różnić - uzależnione jest to każdorazowo od długości oraz wysokości modułu

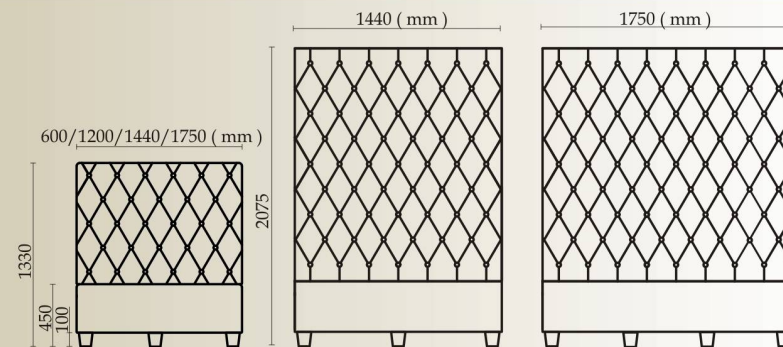

**Możliwe wykończenia** \_ possible finish  
\_ Mögliche Endausführungen

### STANDARD :

**Długość modułów:** 60, 120, 144 i 175 (cm) - dla wersji pikowanej

**Oparcie** - przeszycia w karo pikowane guzikami

**Tkanina** - gr. I (patrz s. 150)

**Siedzisko :**

- gładkie

**Podstawa :**

- nogi - z tworzywa (imitacja drewna)

**Panel tylny** - wigofil

- cokół melamina - alternatywnie

**SPECJALNE :** - za dodatkową opłatą możliwe specjalne wykończenia (patrz s. 1 - 8 i s. 39 - 40)

Przy wysokości 2075 zaleca się oparcie o ścianę oraz przymocowanie do podłoża. Maksymalna długość modułu przy tej wysokości to 120 cm

## BECKY

NEW



7

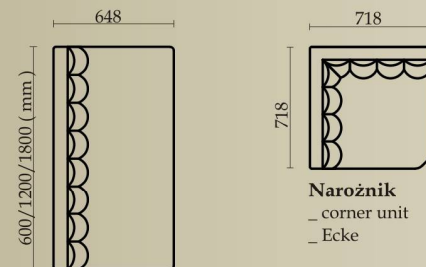
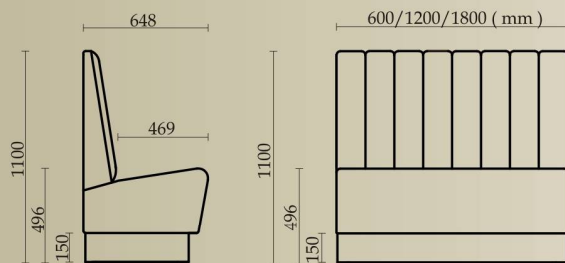

Narożnik  
\_ corner unit  
\_ Ecke

### STANDARD :

**Długość modułów:** 60, 120 i 180 (cm)

**Oparcie** - półwałki pionowe co 15 cm

**Siedzisko:** - gładkie

**Panel tylny** - wigofil

**Podstawa** : - cokół melamina + ślizgacze

**Tkanina** - gr. I (patrz s. 150)

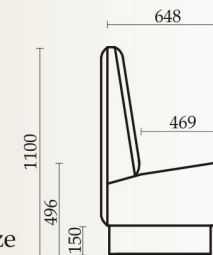

Tapicerowanie z obydwu stron - za dodatkową opłatą

### SPECJALNE :

- za dodatkową opłatą możliwe specjalne wykończenia (patrz s. 1 - 8 i s. 39 - 40)

- możliwość wydłużenia modułów o wielokrotność 15 cm





## BENE

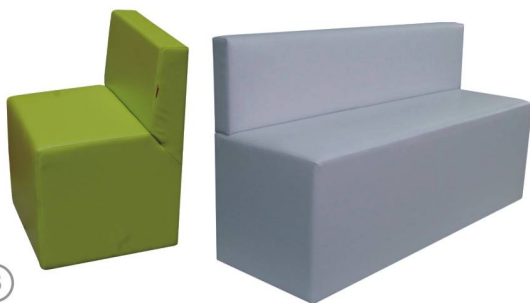

8

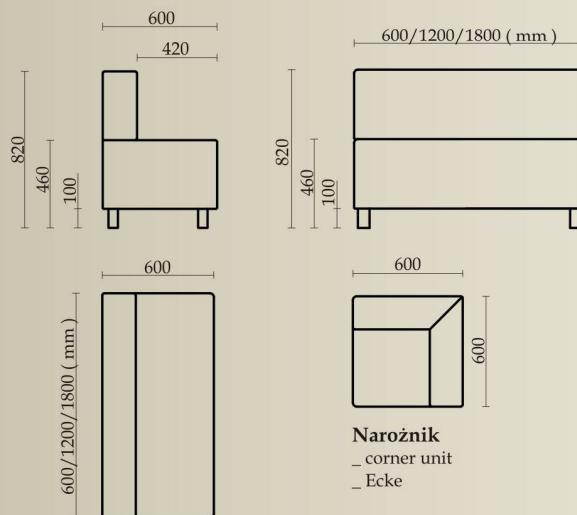

Narożnik  
\_ corner unit  
\_ Ecke

### SPECJALNE :

- za dodatkową opłatą możliwe specjalne wykończenia ( patrz s. 1 - 8 i s. 39 - 40 )

**Możliwe wykończenia** \_ possible finish  
\_ Mögliche Endausführungen

### STANDARD :

**Długość modułów:** 60, 120 i 180 ( cm )

**Oparcie i siedzisko** - gładkie

**Panel tylny** - tkanina gr. I

**Podstawa:** - nogi metalowe czarne

- cokół z melaminy + ślizgacze - alternatywnie

**Tkanina** - I gr. cenowa ( patrz s. 150 )

### Podłokietniki :

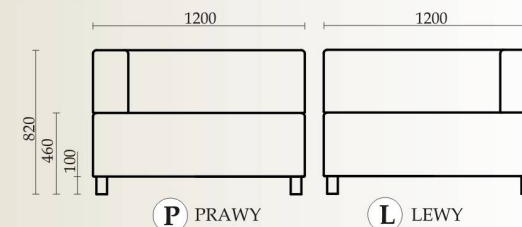

## CARLOS

NEW



9

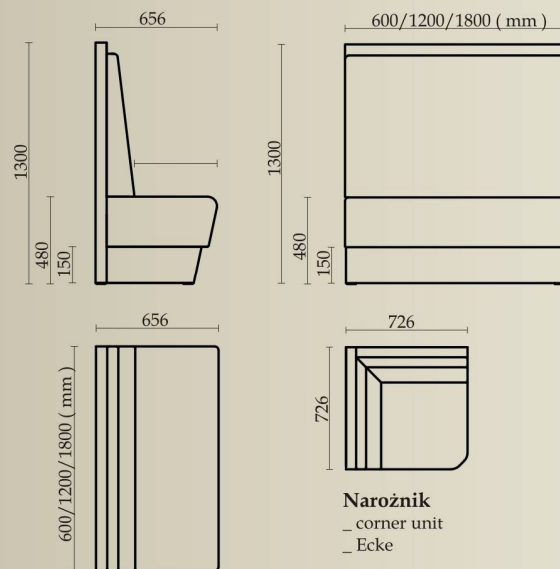

Narożnik  
\_ corner unit  
\_ Ecke

**UWAGA!** Zaleca się zamocowanie łoża do podłoża

**Możliwe wykończenia** \_ possible finish  
\_ Mögliche Endausführungen

### STANDARD :

**Długość modułów:** 60, 120 i 180 ( cm )

**Oparcie i siedzisko** - gładkie

**Panel tylny** - melamina 18 mm

**Podstawa** - cokół z melaminy + ślizgacze

**Tkanina** - I gr. cenowa ( patrz s. 150 )

### SPECJALNE :

- za dodatkową opłatą możliwe specjalne wykończenia ( patrz s. 1 - 8 i s. 39 - 40 )



## CATHY

NEW



10

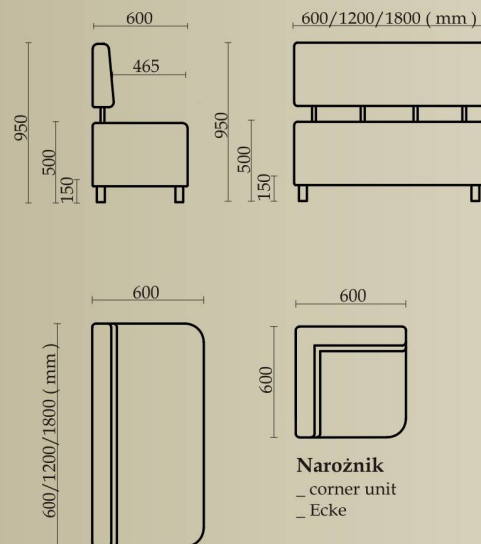

Narożnik  
\_ corner unit  
\_ Ecke

**Możliwe wykończenia** \_ possible finish  
\_ Mögliche Endausführungen

**STANDARD :**

**Długość modułów:** 60, 120 i 180 ( cm )

**Oparcie i siedzisko** - gładkie

**Panel tylny** - tkanina gr. I

**Podstawa:** - nogi metalowe czarne  
lub z tworzywa imitacja drewna

**Tkanina** - I gr. cenowa ( patrz s. 150 )

**SPECJALNE :**

- za dodatkową opłatą możliwe specjalne wykończenia  
( patrz s. 1 - 8 i s. 39 - 40 )

**UWAGA !** Ilość nóg może się różnić - uzależnione jest to każdorazowo od długości oraz wysokości modułu

## CLUB



11

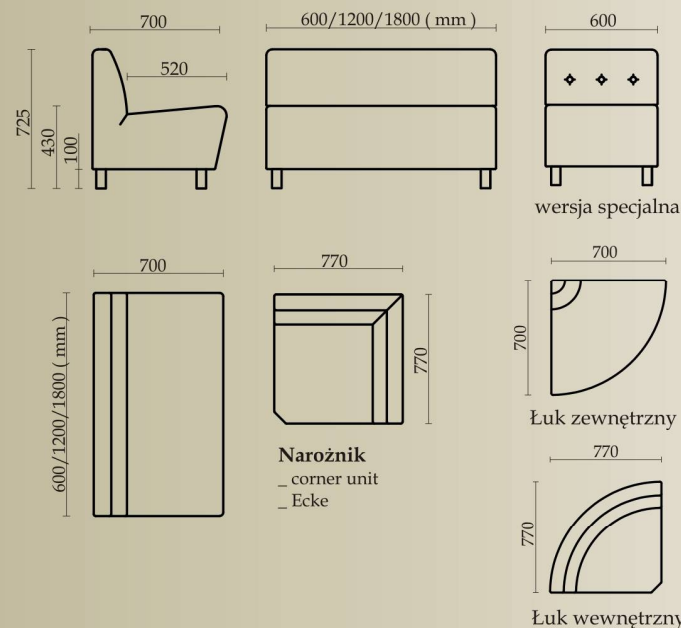

Narożnik  
\_ corner unit  
\_ Ecke

wersja specjalna

Łuk zewnętrzny

Łuk wewnętrzny

**Możliwe wykończenia** \_ possible finish  
\_ Mögliche Endausführungen

**STANDARD :**

**Długość modułów:** 60, 120 i 180 ( cm )

**Oparcie i siedzisko** - gładkie

**Panel tylny** - tkanina gr. I

**Podstawa:** - nogi metalowe czarne  
- cokół z melaminy - alternatywnie

**Tkanina** - I gr. cenowa ( patrz s. 150 )

**SPECJALNE :**

- za dodatkową opłatą możliwe specjalne wykończenia ( patrz s. 1 - 8 i s. 39 - 40 )



## COSMO



wersja specjalna

12

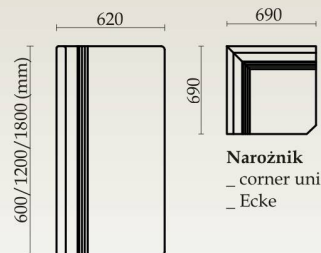
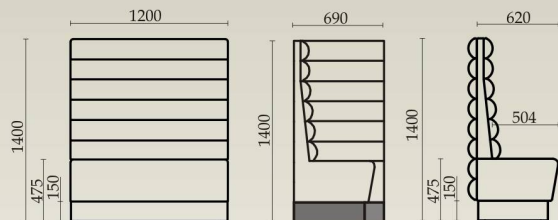

Opcjonalnie z półwałkami po obydwu stronach oparcia (za dodatkową opłatą)

Narożnik  
\_ corner unit  
\_ Ecke

### STANDARD :

#### Podstawa:

- cokół melamina - w standardzie (możliwe wykończenie cokołu blachą nierdzewną - za dodatkową opłatą)
- alternatywnie nogi czarne metalowe - patrz s. 6

## COSMO DUO

NEW



13

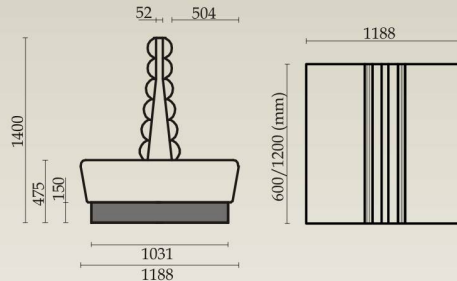
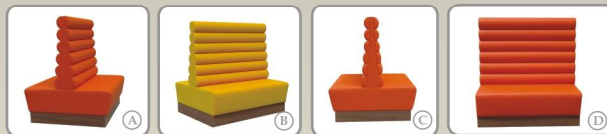

Wersja DUO - maks. wysokość to 140 cm  
- Długość modułu DUO : 60 i 120 ( cm )

### STANDARD c. d. :

- Długość modułów:** 60, 120 i 180 ( cm )
- Oparcie** - półwałki
- Siedzisko** - gładkie
- Panel tylny** - wigofil ( nie dotyczy wersji DUO )
- Tkanina** - I gr. cenowa ( patrz s. 150 )
- SPECJALNE** : - za dodatkową opłatą możliwe specjalne wykończenia ( patrz s. 1 - 8 i s. 39 - 40 )

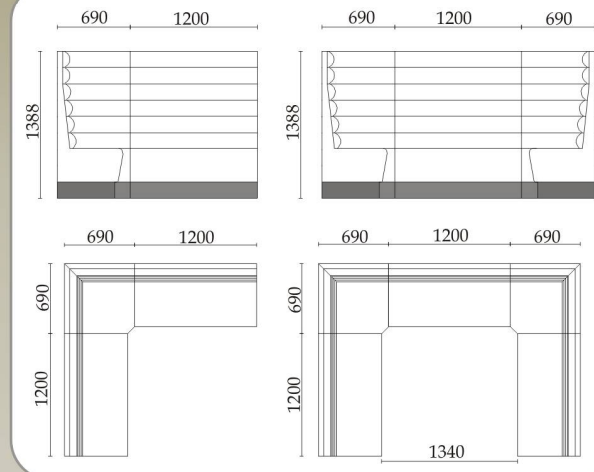

### Wysokość modułu :

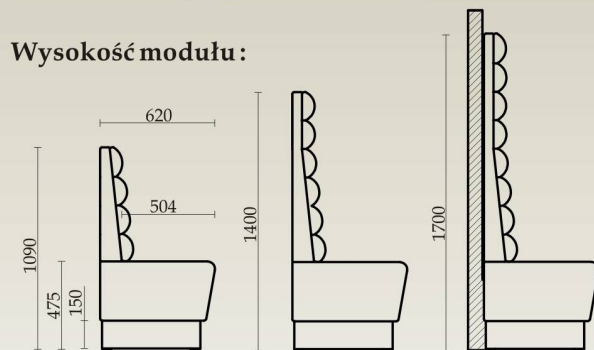

### UWAGA !

- łoże o wysokości 140 cm - konieczność przymocowania do ściany lub podłoża
- łoże o wysokości 170 cm - max dł. modułu to 120 cm ( zalecane jest oparcie jej o ścianę oraz zamocowanie do podłoża )

Możliwa jest różna kolorystyka dla poszczególnych elementów łoża.

### CUBE



14

### CUBE COKÓŁ



15

wersja specjalna

### CUBE COKÓŁ - PRZESZYCIA



16

wersja specjalna

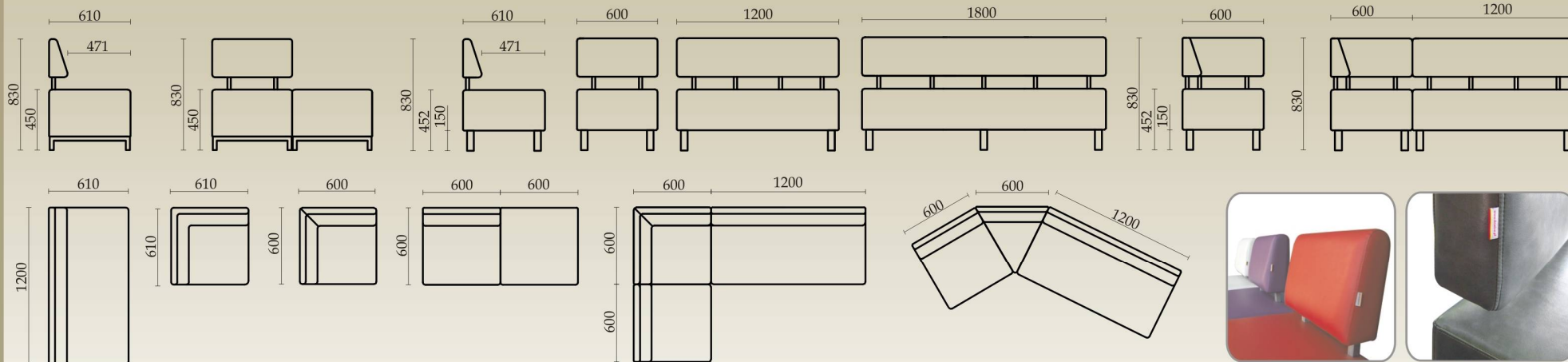

#### STANDARD :

Długość modułów: 60, 120 i 180 ( cm )

Oparcie i siedzisko - gładkie

Panel tylny - tkanina gr. I

Podstawa - nogi metalowe czarne. Ilość nóg może się różnić - uzależnione jest to od długości oraz wysokości modułu

Tkanina - I gr. cenowa ( patrz s. 150 )

#### SPECJALNE :

- za dodatkową opłatą możliwe specjalne wykończenia ( patrz s. 1 - 8 i s. 39 - 40 )



## DIANA



17 wersja specjalna

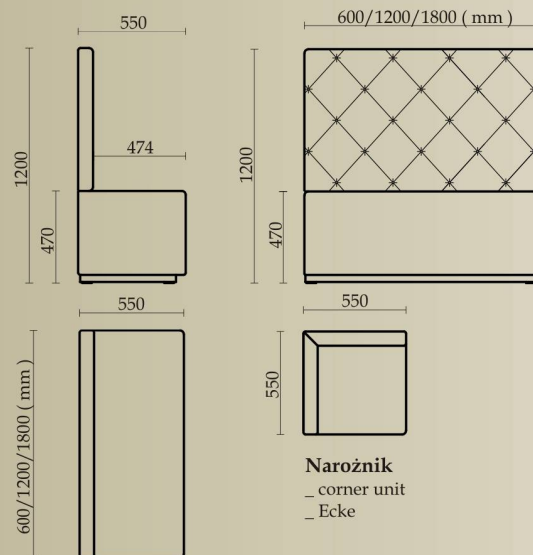

STANDARD :

Długość modułu: 60, 120 i 180 ( cm )

Oparcie - przeszycia w karo pikowane guzikami  
( kryształki Swarovskiego  
- za dopłatą )

Siedzisko - gładkie

Narożnik  
\_ corner unit  
\_ Ecke

Wysokość modułu :

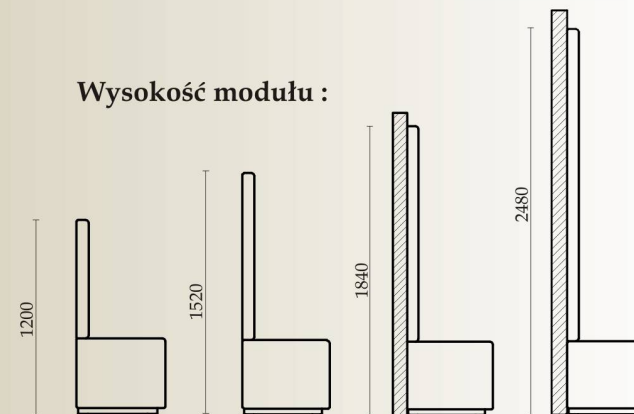

UWAGA ! Łoże o wysokości 152 cm i więcej muszą być oparte o ścianę oraz przymocowane do podłoża.

Panel tylny - wigofil

Podstawa: - cokół melamina + ślizgacze  
- obrzeże ABS + ślizgacze

Tkanina - I gr. cenowa ( patrz s. 150 )

SPECJALNE : - za dodatkową opłatą możliwe specjalne wykończenia ( patrz s. 1 - 8 i s. 39 - 40 )

## EMMA

NEW



18

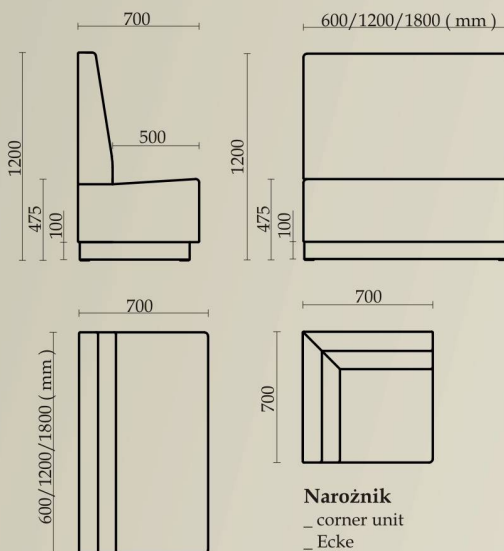

Możliwe wykończenia \_ possible finish  
\_ Mögliche Endausführungen

STANDARD :

Długość modułów: 60, 120 i 180 ( cm )

Oparcie i siedzisko - gładkie

Panel tylny - wigofil

Podstawa - cokół melamina + ślizgacze  
- nogi metalowe czarne - alternatywnie

Tkanina - I gr. cenowa ( patrz s. 150 )

SPECJALNE : - za dodatkową opłatą możliwe specjalne wykończenia ( patrz s. 1 - 8 i s. 39 - 40 )

Narożnik  
\_ corner unit  
\_ Ecke

## ESPRESSO



19

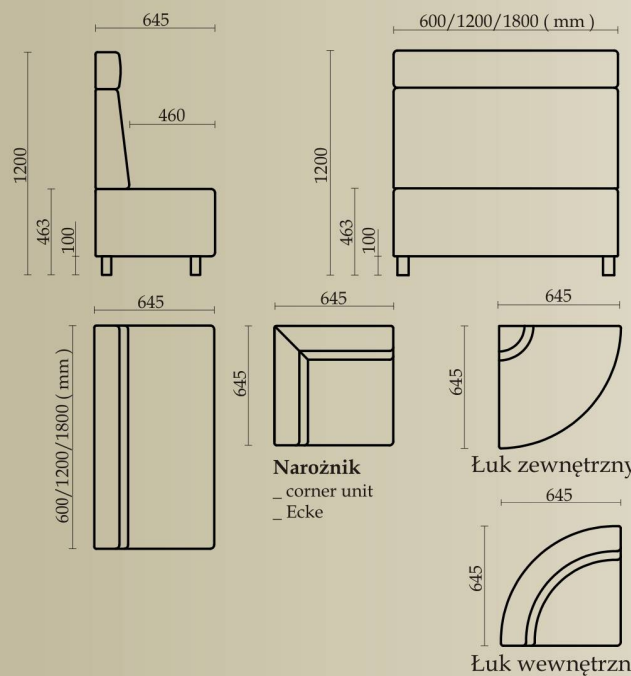

**Możliwe wykończenia** \_ possible finish  
\_ Mögliche Endausführungen

**STANDARD :**

**Długość modułów:** 60, 120 i 180 ( cm )

**Zagłówek** - gładki ( wałek )

**Oparcie i siedzisko** - gładkie

**Panel tylny** - wigofil

**Podstawa:** - nogi metalowe czarne  
- cokół z melaminy + ślizgacze

**Tkanina** - I gr. cenowa ( patrz s. 150 )

**SPECJALNE :**

- za dodatkową opłatą możliwe specjalne wykończenia  
( patrz s. 1 - 8 i s. 39 - 40 )



## HELEN

NEW



20

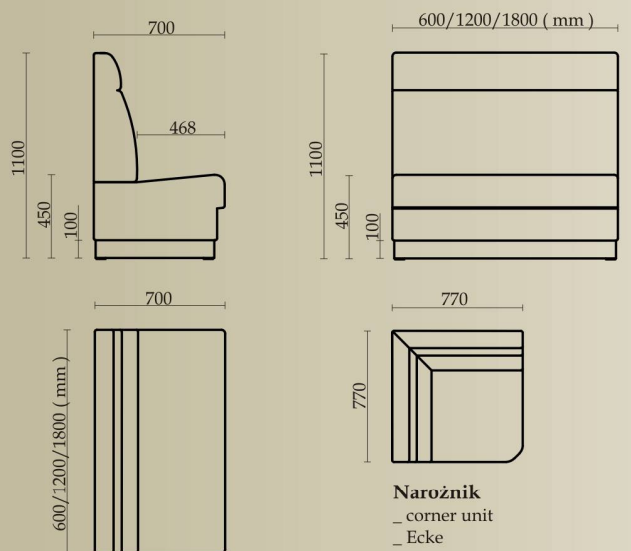
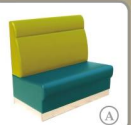

**Możliwe wykończenia** \_ possible finish  
\_ Mögliche Endausführungen

**STANDARD :**

**Długość modułów:** 60, 120 i 180 ( cm )

**Oparcie i siedzisko** - gładkie

( w oparciu 1-no wciągnięcie - zagłówek )

**Panel tylny** - wigofil

**Podstawa** - cokół z melaminy + ślizgacze  
- nogi metalowe czarne - alternatywnie

**Tkanina** - I gr. cenowa ( patrz s. 150 )

**SPECJALNE :**

- za dodatkową opłatą możliwe specjalne wykończenia  
( patrz s. 1 - 8 i s. 39 - 40 )



EURO

NEW



21



A



B



C

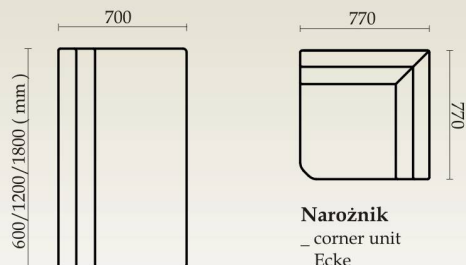
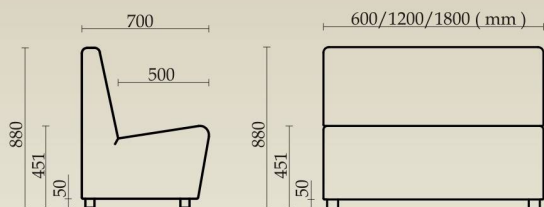

Narożnik  
\_ corner unit  
\_ Ecke

100 % ergonomii \_ highly ergonomic

NEW



22



A



B



C

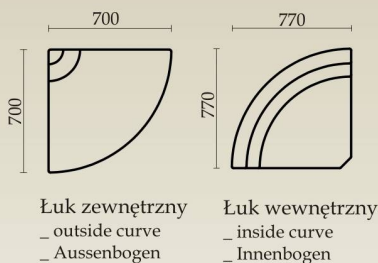

Łuk zewnętrzny  
\_ outside curve  
\_ Aussenbogen

Łuk wewnętrzny  
\_ inside curve  
\_ Innenbogen

**Możliwe wykończenia** \_ possible finish  
\_ Mögliche Endausführungen

**STANDARD :**

**Długość modułów:** - 60, 120 i 180 ( cm )  
- 60, 120 ( cm ) - wersja DUO

**Oparcie i siedzisko** - gładkie

**Panel tylny** - tkanina gr. I

**Podstawa:** - nogi z tworzywa czarne  
- cokół melamina - alternatywnie

**Tkanina** - I gr. cenowa ( patrz s. 150 )

EURO DUO

NEW



23



A



B



C

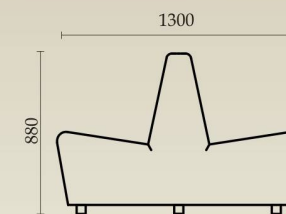

**DUO : Długość modułu:** 60 i 120 ( cm ) - standard

**SPECJALNE :**

- za dodatkową opłatą możliwe specjalne wykończenia ( patrz s. 1 - 8 i s. 39 - 40 )



IRENE

NEW



24

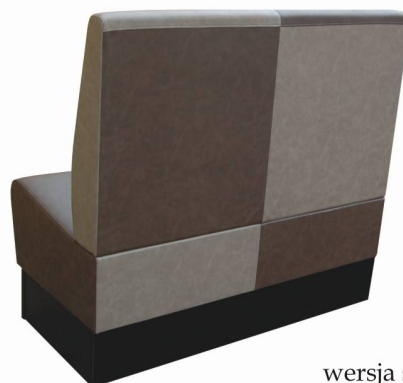

NEW

wersja specjalna

IRENE DUO

NEW



25

wersja specjalna

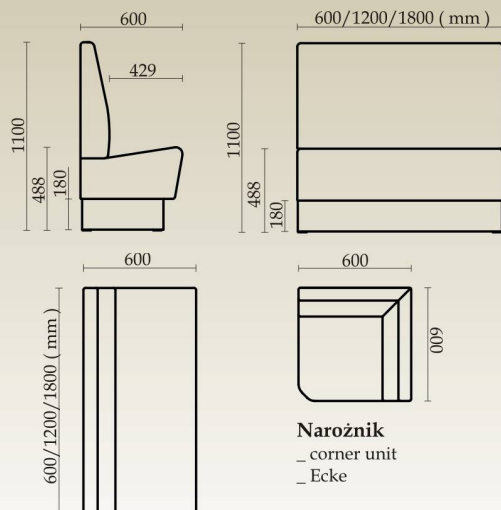

Możliwe wykończenia \_ possible finish  
\_ Mögliche Endausführungen

STANDARD :

Długość modułów: 60, 120 i 180 ( cm )

Oparcie i siedzisko - gładkie

Panel tylny - wigofil

Podstawa - cokół z melaminy + ślizgacze

- nogi metalowe czarne - alternatywnie

Tkanina - I gr. cenowa ( patrz s. 150 )

SPECJALNE :

- za dodatkową opłatą możliwe specjalne wykończenia ( patrz s. 1 - 8 i s. 39 - 40 )

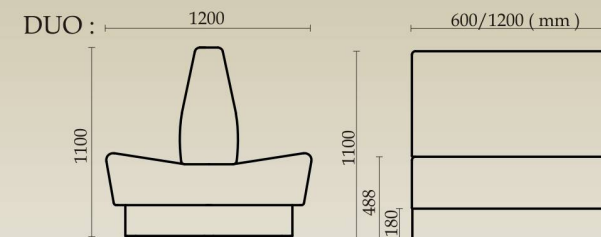

DUO : długość modułu: 60, 120 ( cm )





## ISABEL

NEW



26

wersja specjalna

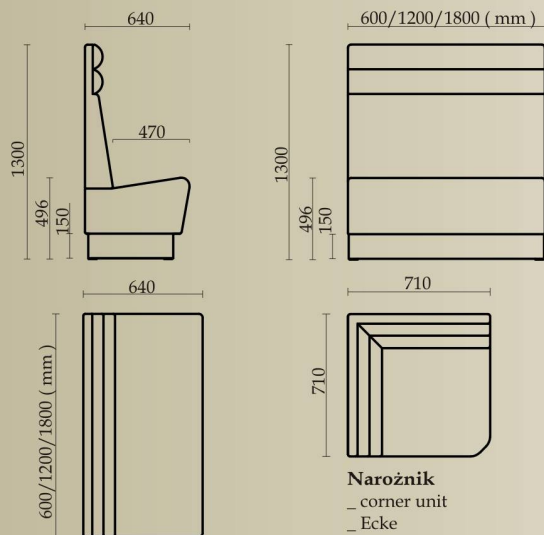

Narożnik  
\_ corner unit  
\_ Ecke

**Możliwe wykończenia** \_ possible finish  
\_ Mögliche Endausführungen

**STANDARD :**

**Długość modułów:** 60, 120 i 180 ( cm )

**Oparcie i siedzisko** - gładkie

**Zagłówek \*** - 2 półwałki

**Panel tylny** - wigofil

**Podstawa** - cokół z melaminy + ślizgacze  
- nogi metalowe czarne - aletrnatywnie

**Tkanina** - I gr. cenowa ( patrz s. 150 )

**SPECJALNE :**

- za dodatkową opłatą możliwe specjalne wykończenia ( patrz s. 1 - 8 i s. 39 - 40 )

\* Istnieje możliwość zastosowania różnej ilości zagłówek, o ile pozwalają na to względy techniczne. Całość podlega wtedy kalkulacji indywidualnej.

## KATE

NEW



27

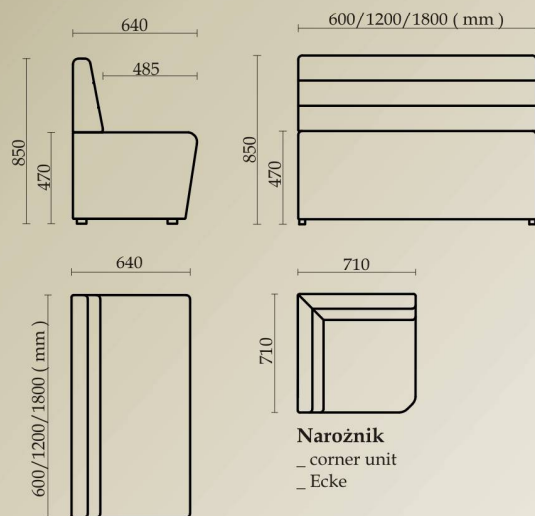

Narożnik  
\_ corner unit  
\_ Ecke

**Możliwe wykończenia** \_ possible finish  
\_ Mögliche Endausführungen

**STANDARD :**

**Długość modułów:** 60, 120 i 180 ( cm )

**Oparcie** - gładkie + 2 wcięcia

**Siedzisko** - gładkie

**Panel tylny** - tkanina gr. I

**Podstawa** - ślizgacze

**Tkanina** - I gr. cenowa ( patrz s. 150 )

**SPECJALNE :**

- za dodatkową opłatą możliwe specjalne wykończenia ( patrz s. 1 - 8 i s. 39 - 40 )



# KAKADU



28



## Konfiguracje :

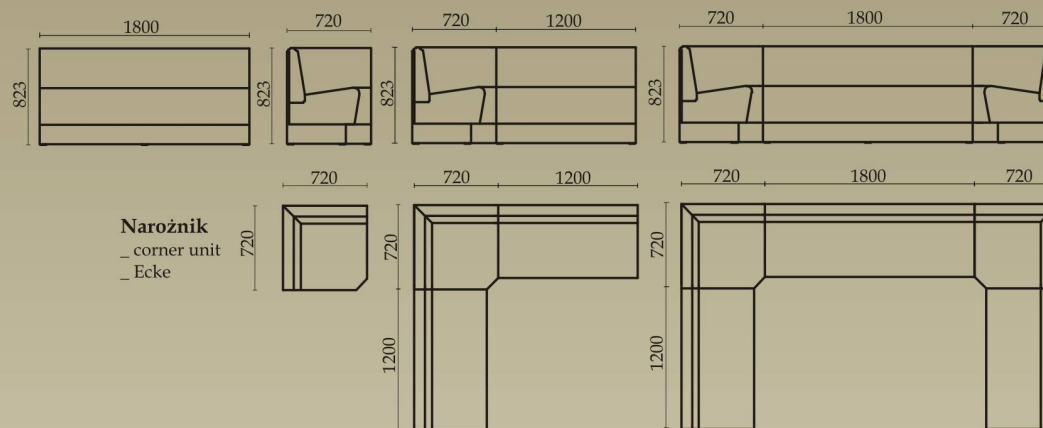

Narożnik  
\_ corner unit  
\_ Ecke

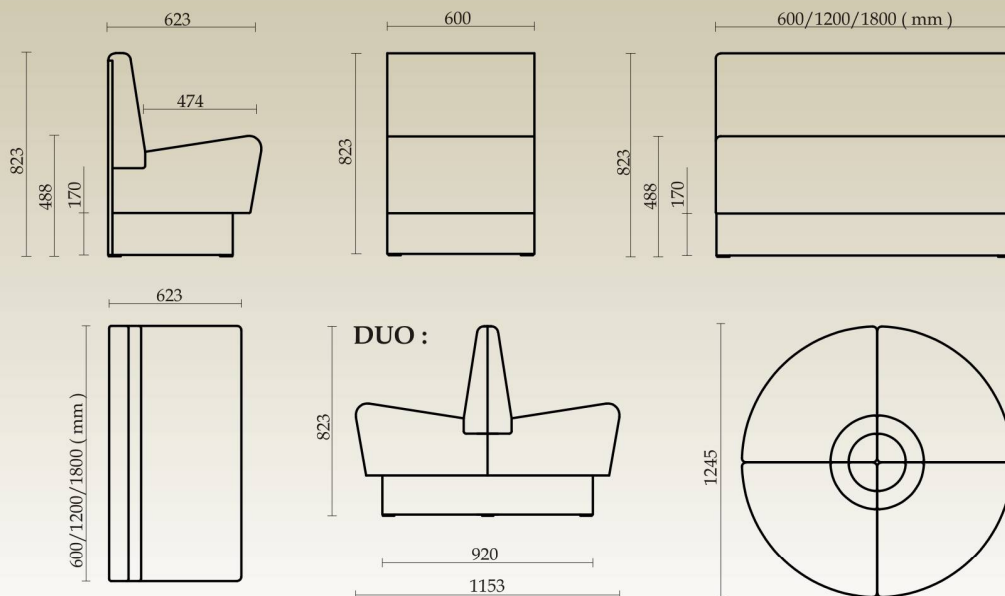

**Możliwe wykończenia** \_ possible finish  
\_ Mögliche Endausführungen

### STANDARD :

**Długość modułów:** 60, 120 i 180 ( cm )

**Oparcie i siedzisko** - gładkie

**Panel tylny** - melamina 18 mm

**Podstawa** - cokół melamina + ślizgacze

- nogi metalowe czarne - alternatywnie

**Tkanina** - I gr. cenowa ( patrz s. 150 )

### SPECJALNE :

- za dodatkową opłatą możliwe specjalne wykończenia ( patrz s. 1 - 8 i s. 39 - 40 )

- możliwość wykończenia cokołu blachą ze stali nierdzewnej





## KOLEJ



29



### Nogi :

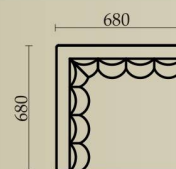
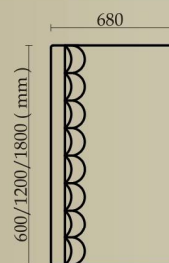
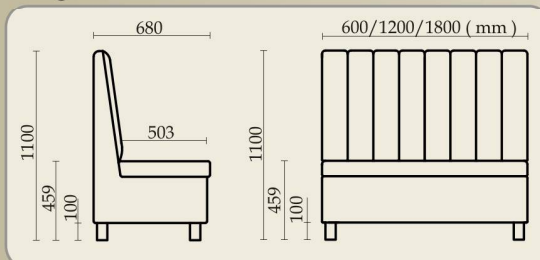

Narożnik  
\_ corner unit  
\_ Ecke

### Cokół :

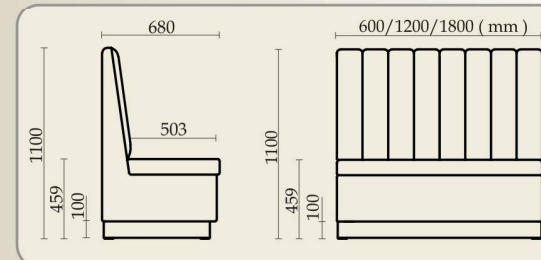

### STANDARD :

Długość modułów: 60, 120 i 180 ( cm )

Oparcie - półwałki pionowe co 15 cm

Siedzisko - gładkie

Panel tylny - wigofil

Podstawa - nogi metalowe czarne

- cokół melamina - alternatywnie

Tkanina - I gr. cenowa ( patrz s. 150 )

**SPECJALNE** : - za dodatkową opłatą możliwe specjalne wykończenia ( patrz s. 1 - 8 i s. 39 - 40 )

Możliwość umieszczenia półwałków na panelu tylnym

## LUCY

NEW



30

wersja z relingiem

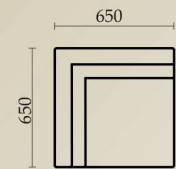
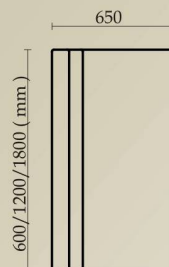
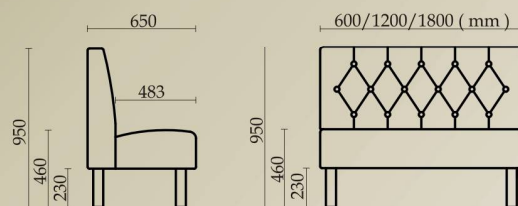

Narożnik  
\_ corner unit  
\_ Ecke

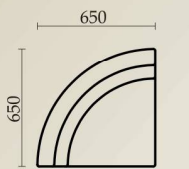

Łuk wewnętrzny

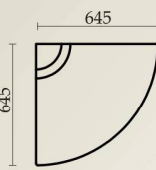

Łuk zewnętrzny

**Możliwe wykończenia** \_ possible finish  
\_ Mögliche Endausführungen

### STANDARD :

Długość modułów: 60, 120 i 180 ( cm )

Oparcie - przeszycia w karo pikowane guzikami. To eleganckie, klasyczne wykończenie oparcia w kombinacji z gładkim siedziskiem.

Siedzisko - gładkie

Panel tylny - wigofil

Podstawa - nogi bukowe w kolorze wenge lub metalowe - alternatywnie cokół melamina + ślizgacze

Tkanina - I gr. cenowa ( patrz s. 150 )

### SPECJALNE :

- za dodatkową opłatą możliwe specjalne wykończenia ( patrz s. 1 - 8 i s. 39 - 40 )

**Reling** - możliwość zastosowania relingu - za dopłatą

## LORD PIK

NEW



31

## LORD PRZESZYCIA



32

## LORD DUO

NEW



33



A



B



C



D



A



B



C



A



B



C

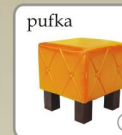

pufka

D

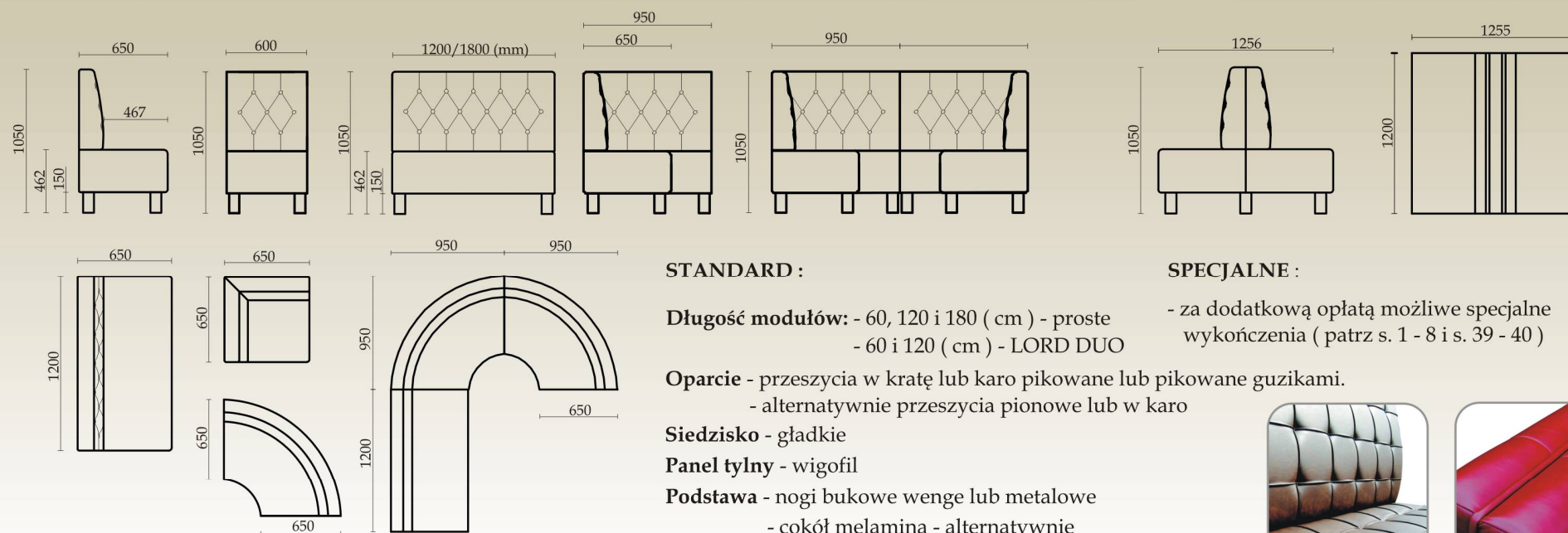

### STANDARD :

**Długość modułów:** - 60, 120 i 180 ( cm ) - proste  
- 60 i 120 ( cm ) - LORD DUO

**Oparcie** - przeszycia w kratę lub karo pikowane lub pikowane guzikami.  
- alternatywnie przeszycia pionowe lub w karo

**Siedzisko** - gładkie

**Panel tylny** - wigofil

**Podstawa** - nogi bukowe wenge lub metalowe  
- cokół melamina - alternatywnie

**Tkanina** - I gr. cenowa ( patrz s. 150 )

### SPECJALNE :

- za dodatkową opłatą możliwe specjalne wykończenia ( patrz s. 1 - 8 i s. 39 - 40 )





## LUDWIG



34

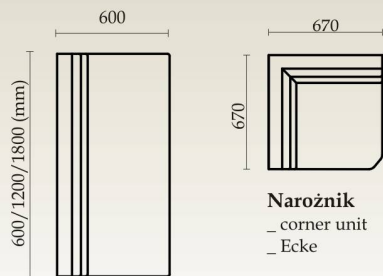
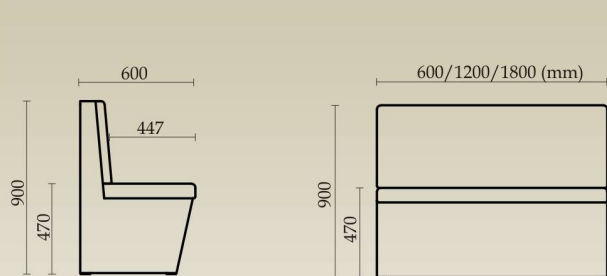

## LUDWIG WYSOKI \*

NEW



35

wersja z relingiem

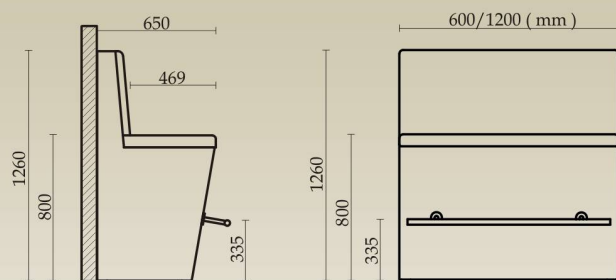

(specjalna)

\* Możliwa jest wersja LED

LED - specjalna



Reling - możliwość zastosowania relingu

## LUDWIG DUO

NEW



36

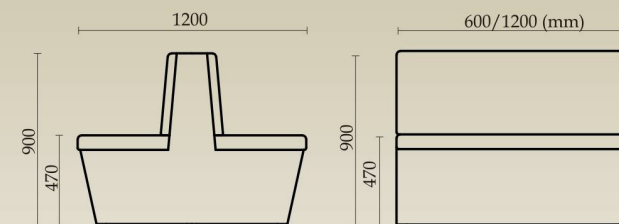
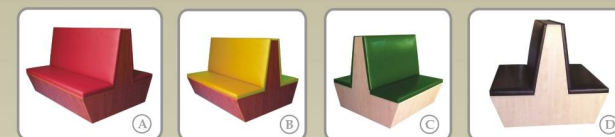

STANDARD :

Długość modułów: - 60, 120 i 180 ( cm )  
( 60 i 120 ( cm ) - wersja DUO i Wysoka )

Oparcie i siedzisko - gładkie

Panel tylny - melamina 18 mm

Podstawa - cokół melamina + ślizgacze

Tkanina - I gr. cenowa ( patrz s. 150 )

SPECJALNE : - za dodatkową opłatą możliwe specjalne wykończenia ( patrz s. 1 - 8 i s. 39 - 40 )

\* **UWAGA!** Łoże LUDWIG wysokie muszą być oparte o ścianę oraz przymocowane do podłogi \_ LUDWIG sofa high should be put against the wall and attached to the floor \_ Die Loge LUDWIG hoch soll an die Wand gelehnt werden und an den Fussboden befestigt

## MARIAH

NEW



37

wersja specjalna

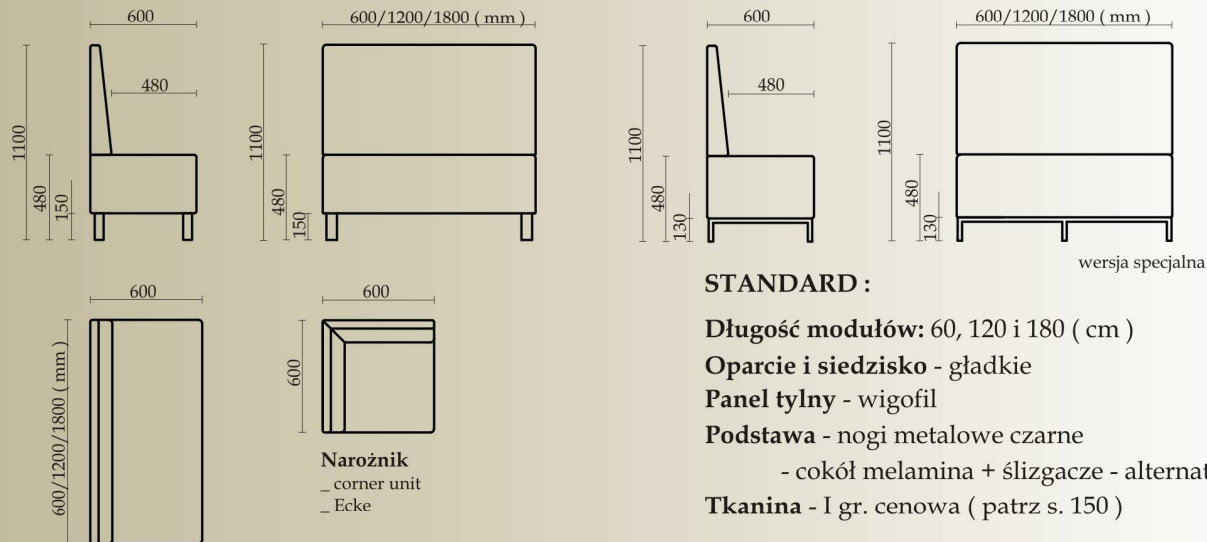

### STANDARD :

**Długość modułów:** 60, 120 i 180 ( cm )

**Oparcie i siedzisko -** gładkie

**Panel tylny -** wigofil

**Podstawa -** nogi metalowe czarne

- cokół melamina + ślizgacze - alternatywnie

**Tkanina -** I gr. cenowa ( patrz s. 150 )

### SPECJALNE :

- za dodatkową opłatą możliwe specjalne wykończenia ( patrz s. 1 - 8 i s. 39 - 40 )

## MAXIM



38

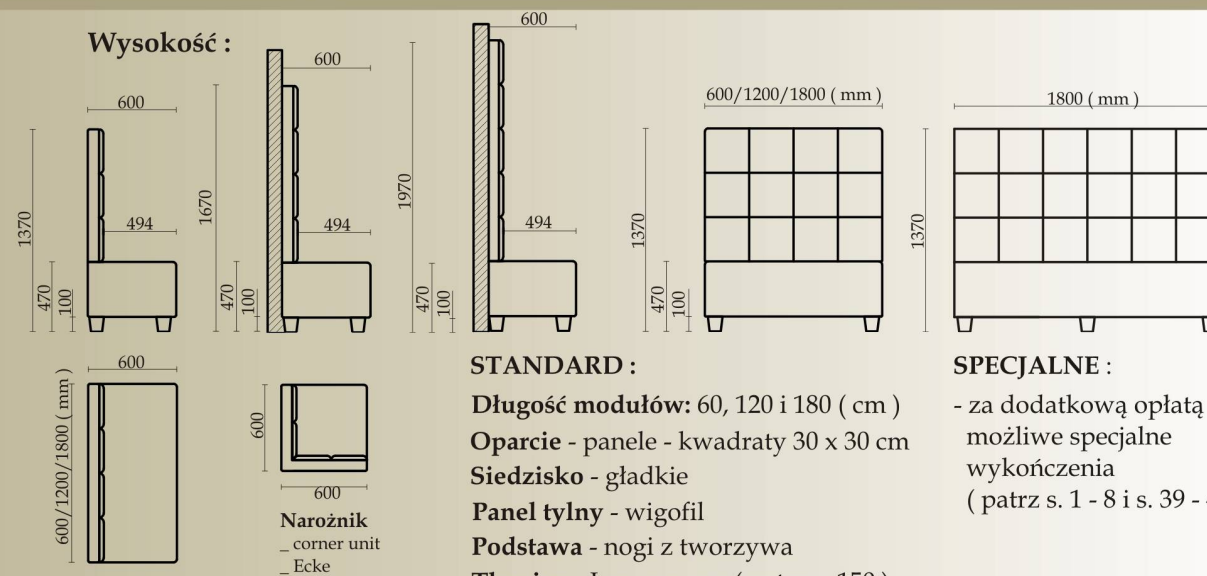

### STANDARD :

**Długość modułów:** 60, 120 i 180 ( cm )

**Oparcie -** panele - kwadraty 30 x 30 cm

**Siedzisko -** gładkie

**Panel tylny -** wigofil

**Podstawa -** nogi z tworzywa

**Tkanina -** I gr. cenowa ( patrz s. 150 )

### SPECJALNE :

- za dodatkową opłatą możliwe specjalne wykończenia ( patrz s. 1 - 8 i s. 39 - 40 )

**UWAGA!** - Ilość nóg może się różnić - uzależnione jest to od długości oraz wysokości modułu.

- Łoże o wysokości 167 cm i 197 cm powinny być oparte o ścianę oraz zamocowane do podłogi.



MEG

NEW



39

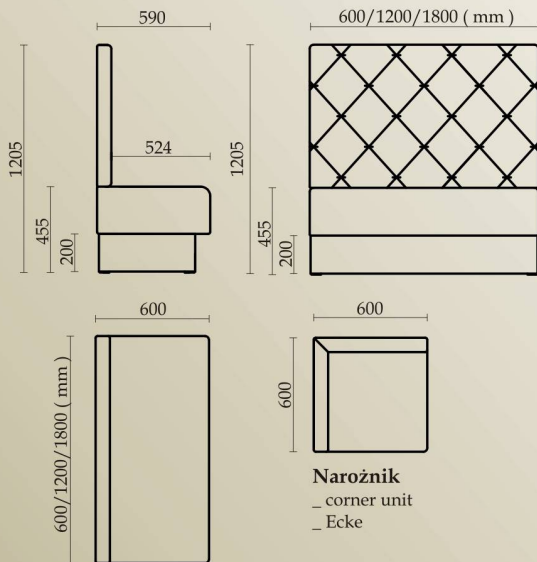

Narożnik  
\_ corner unit  
\_ Ecke

**SPECJALNE** : - za dodatkową opłatą możliwe specjalne wykończenia ( patrz s. 1 - 8 i s. 39 - 40 )

**Wysokość modułu :**

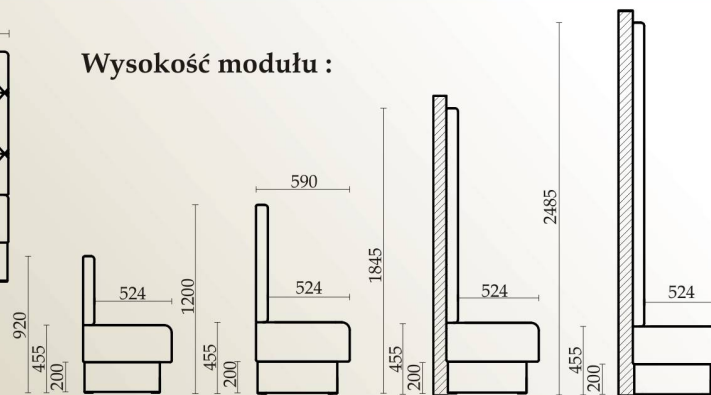

**STANDARD :**

**Długość modułów:** 60, 120 i 180 ( cm )

**Oparcie** - przeszycia w karo wciągnięte + pikowania

**Siedzisko** - gładkie

**Panel tylny** - wigofil

**Podstawa** - cokół z melaminy + ślizgacze

**Tkanina** - I gr. cenowa ( patrz s. 150 )

**UWAGA !** Moduły o wysokości 1845 mm oraz 2485 mm muszą być oparte o ścianę oraz przymocowane do podłoża.

MUZA



40

wersja specjalna

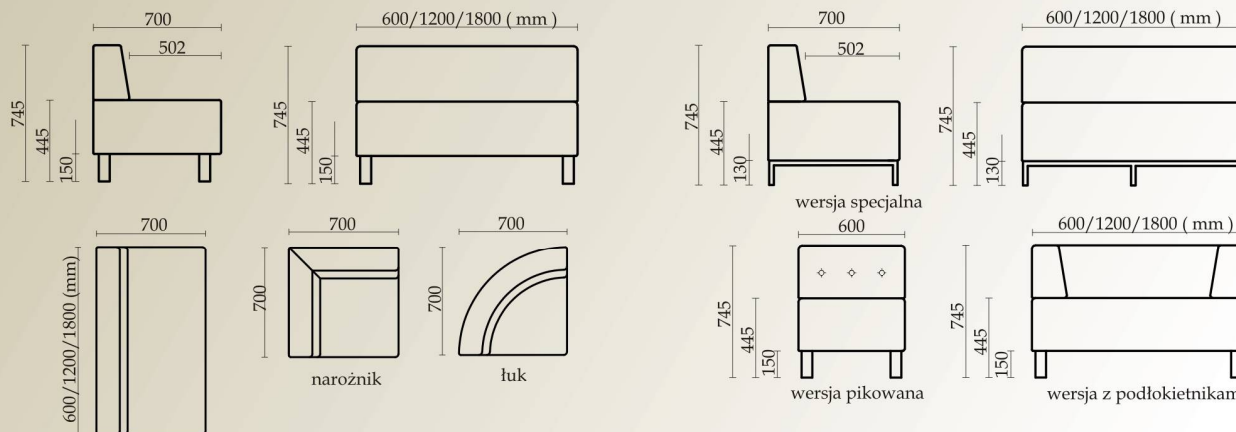

narożnik

luk

wersja specjalna

wersja pikowana

600/1200/1800 ( mm )

wersja z podłokietnikami

**STANDARD :**

**Długość modułów:** 60, 120 i 180 ( cm )

**Oparcie i siedzisko** - gładkie

**Panel tylny** - tkanina gr. I

**Podstawa** - nogi metalowe czarne

- cokół melamina - alternatywnie

**Tkanina** - I gr. cenowa ( patrz s. 150 )

**SPECJALNE** : - za dodatkową opłatą możliwe specjalne wykończenia ( patrz s. 1 - 8 i s. 39 - 40 )

## MOKKA



41



## MOKKA DUO

NEW



42

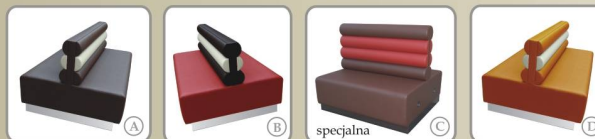

DUO : Długość modułu: 600 i 1200 ( cm )

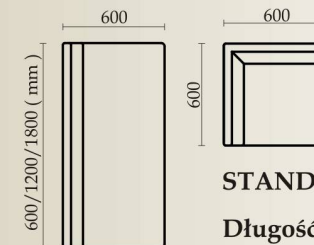
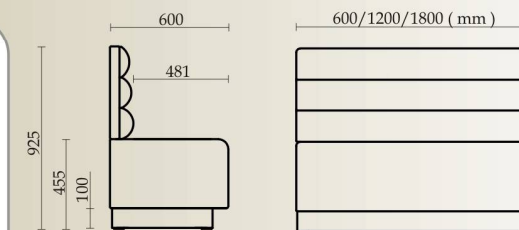

Oparcie specjalne :

Różne wysokości możliwe  
- wielokrotność wałka ( 15 cm )

STANDARD :

Długość modułów: 60, 120 i 180 ( cm )

Oparcie - wałki poziome

Siedzisko - gładkie

Panel tylny - wigofil

Podstawa - cokół melamina + ślizgacze  
- nogi metalowe czarne - alternatywnie

Tkanina - I gr. cenowa (patrz s. 150)

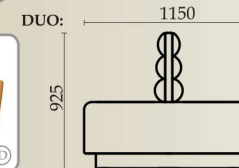

SPECJALNE - za dodatkową opłatą możliwe specjalne wykończenia ( patrz s. 1 - 8 i s. 39 - 40 ). Możliwość zastosowania różnych kolorów dla poszczególnych elementów łoża.

## RONDO



43

wersja łukowa

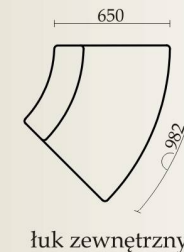
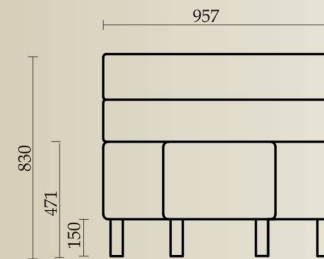
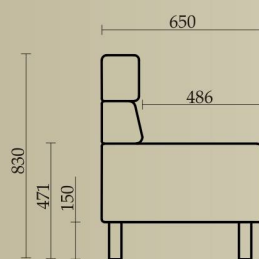

łuk zewnętrzny

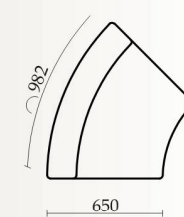

łuk wewnętrzny

STANDARD :

Długość modułów : 60, 120 i 180 ( cm ) - proste

Oparcie - 2 - częściowe

Siedzisko - gładkie

Panel tylny - tkanina gr. I

Podstawa - nogi metalowe czarne

- cokół melamina + ślizgacze - alternatywnie

Tkanina - I gr. cenowa ( patrz s. 150 )

wersja specjalna

SPECJALNE :

- za dodatkową opłatą możliwe specjalne wykończenia  
( patrz s. 1 - 8 i s. 39 - 40 ) - np. wersja łukowa

Przykładowe konfiguracje :

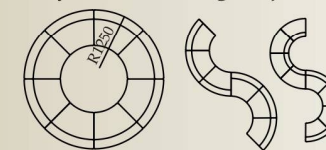



## ORANGE



44

wersja standard



w. specjalna (A)



w. specjalna (B)



z podłokietnikami (C)

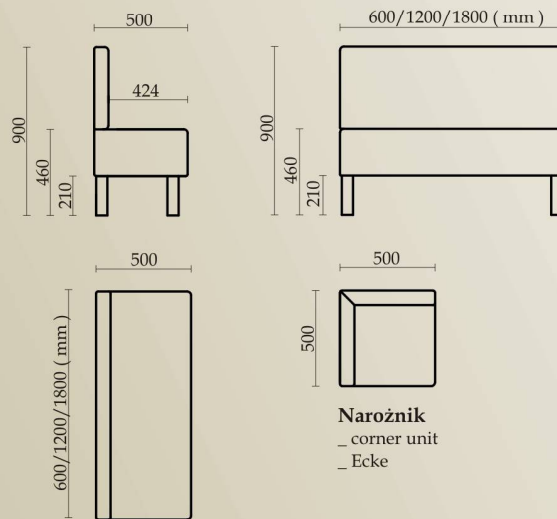

Narożnik  
- corner unit  
- Ecke

### STANDARD :

Długość modułów: 60, 120 i 180 (cm)

Oparcie i siedzisko - gładkie

Panel tylny - wigofil

Podstawa - nogi metalowe czarne

- cokół melamina + ślizgacze - alternatywnie

Tkanina - I gr. cenowa (patrz s. 150)

### SPECJALNE :

- za dodatkową opłatą możliwe specjalne wykończenia (patrz s. 1 - 8 i s. 39 - 40)

### Podłokietniki :

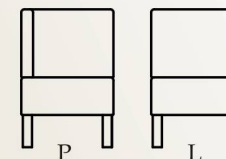

**UWAGA !** Ilość nóg może się różnić - uzależnione jest to od długości oraz wysokości modułu. Łoża ORANGE - to łoża najbardziej ekonomiczna, pozwalająca na maksymalne wykorzystanie przestrzeni (najwęższa)

## SONIA BEZ OPARCIA

NEW



45



(A)



(B)



(C)

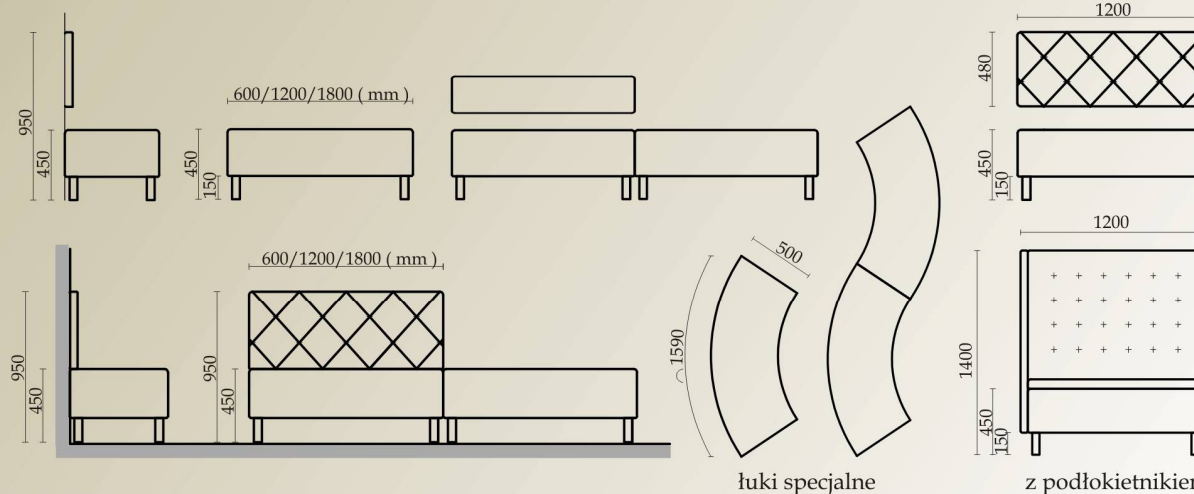

łuki specjalne

z podłokietnikiem  
- w. specjalna

### STANDARD :

Długość modułów: 60, 120 i 180 (cm)

Oparcie - wysokość panelu ściennego - do ustalenia - opcja dodatkowa

Siedzisko - gładkie

Podstawa - nogi metalowe czarne

Panel tylny - tkanina gr. I

Tkanina - I gr. cenowa (patrz s. 150)

### SPECJALNE :

- za dodatkową opłatą możliwe specjalne wykończenia (patrz s. 1 - 8 i s. 39 - 40)

SONIA

NEW



46

wersja standardowa

SONIA PIK

NEW



47

wersja specjalna

SONIA WYSOKA

NEW



48

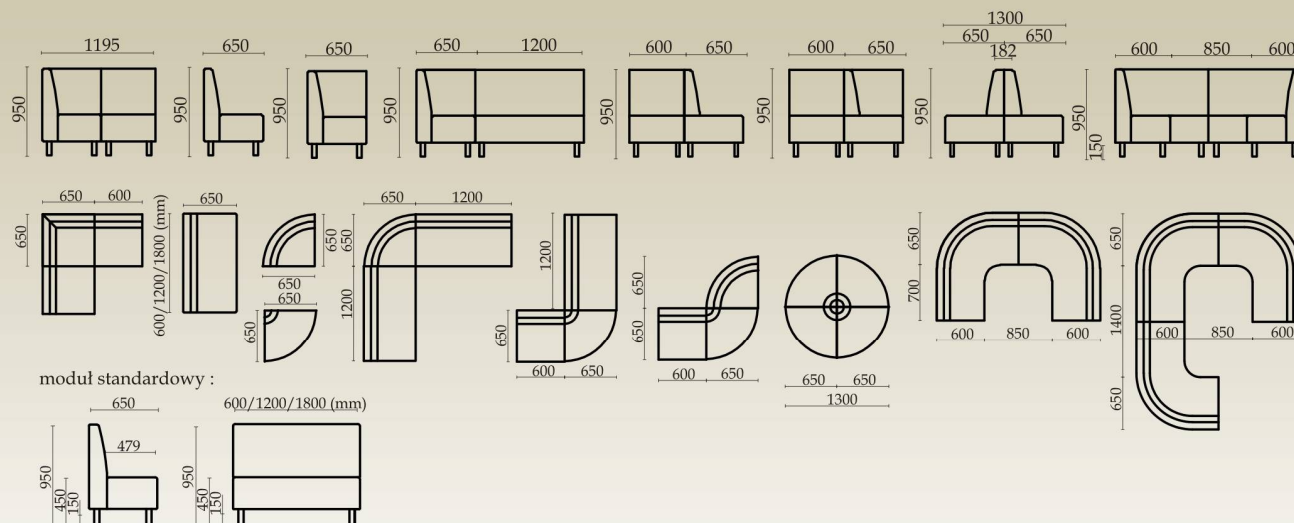

**Możliwe wykończenia** \_ possible finish  
\_ Mögliche Endausführungen

**STANDARD SONIA :**

**Długość modułów:** 60, 120 i 180 ( cm )

**Oparcie i siedzisko** - gładkie ( Sonia )  
- przeszycia w karo pikowane guzikami ( Sonia PIK )

**Panel tylny** - tkanina gr. I  
- wigofil ( Sonia wysoka oraz Sonia PIK )

**Podstawa** - nogi metalowe czarne  
- cokół melamina - alternatywnie

**Tkanina** - I gr. cenowa ( patrz s. 150 )

**SPECJALNE :**

- za dodatkową opłatą możliwe specjalne wykończenia ( patrz s. 1 - 8 i s. 39 - 40 )



## SOPHIE

NEW



standard

49

wersja specjalna

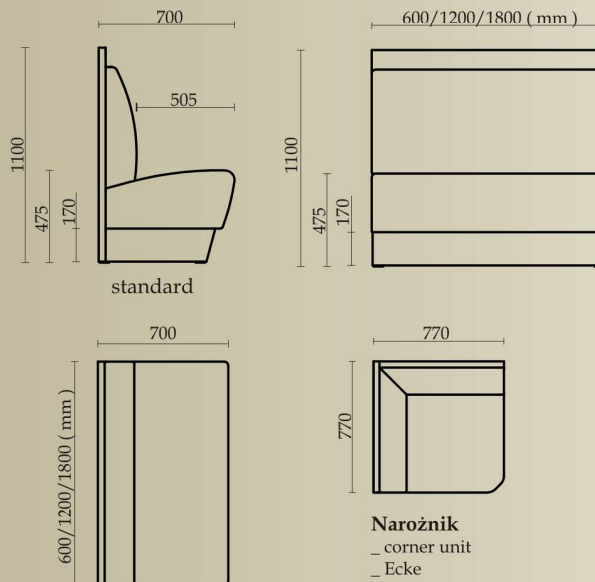
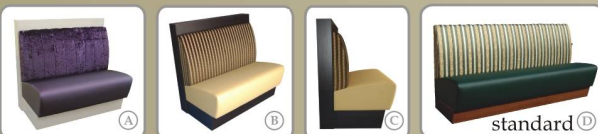

Narożnik  
\_ corner unit  
\_ Ecke

**Możliwe wykończenia** \_ possible finish  
\_ Mögliche Endausführungen

**STANDARD :**

**Długość modułów:** 60, 120 i 180 ( cm )

**Oparcie i siedzisko** - gładkie

**Panel tylny** - melamina 18 mm

**Podstawa** - cokół z melaminy + ślizgacze

**Tkanina** - I gr. cenowa ( patrz s. 150 )

**SPECJALNE :**

- za dodatkową opłatą możliwe specjalne wykończenia  
( patrz s. 1 - 8 i s. 39 - 40 )



## VICTOR

NEW



50

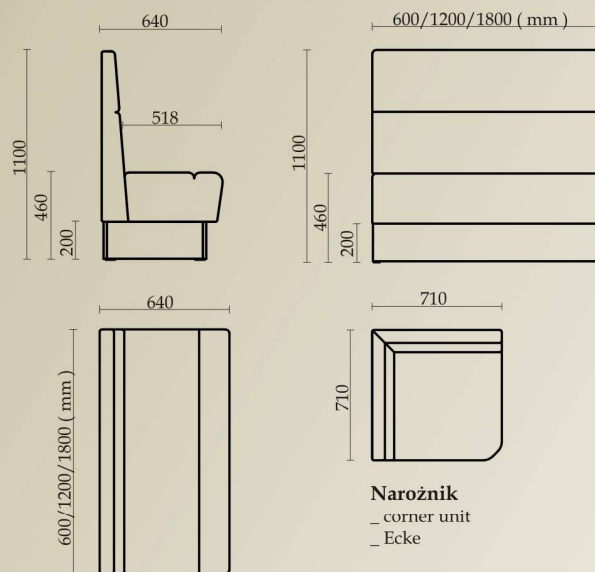

Narożnik  
\_ corner unit  
\_ Ecke

**Możliwe wykończenia** \_ possible finish  
\_ Mögliche Endausführungen

**STANDARD :**

**Długość modułów:** 60, 120 i 180 ( cm )

**Oparcie i siedzisko** - gładkie z wciągnięciami

**Panel tylny** - wigofil

**Podstawa** - cokół z melaminy + ślizgacze

- nogi metalowe czarne - alternatywnie

**Tkanina** - I gr. cenowa ( patrz s. 150 )

**SPECJALNE :**

- za dodatkową opłatą  
możliwe specjalne  
wykończenia  
( patrz s. 1 - 8 i s. 39 - 40 )



MELANIE

NEW



60

CESAR - 2

NEW



61

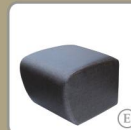

PHILIP



62

CROSS

NEW



63

wersja z zabudową

JULIE

NEW



64





**BOX** **NEW**

65



**SONIA - STELAŻ** ☀️ ☔

wersja DUO **NEW**

66 **S**



**SONIA WYS. - STELAŻ** ☀️ ☔

**NEW**

**S**

67 wersja wysoka



Specjalne realizacje \_ Special projects \_ Sonderausführungen **S**

**FILAR**

150



**MAGGIE**

151



**ALEX** **NEW**

152 wersja z zabudową



CESAR

NEW



153



A



B

CESAR Z OPARCIEM

NEW



154



A



B



C

EMILY

NEW



155



A



B



C



D

MEGAN



156



A



B



C



D

EDITH

NEW



157



A



B



C



D

BARBRA

NEW



158



A



B



C



D



PATTY

NEW



159



CAMILLE

NEW



160



SYLVIA

NEW



161



JOSEPHINE

NEW



162



ANTHONY

163



HOBBIT

NEW



164



CALA



1



CALA PRZESZYCIA

NEW

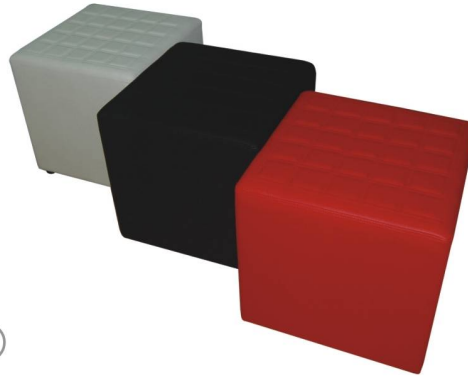

2

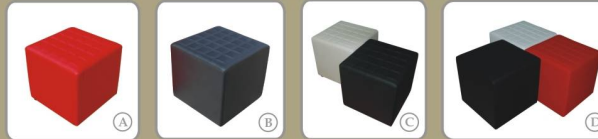

LILLY

NEW



3

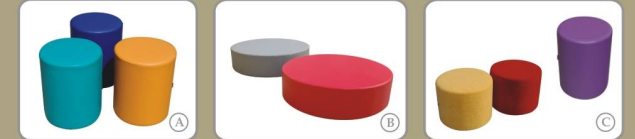

OLIVIA

NEW



4



ROSE

NEW



5



PUMA

6





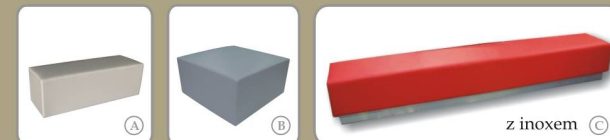

Pozostałe - specjalne realizacje \_ Special projects \_ Sonderausführungen

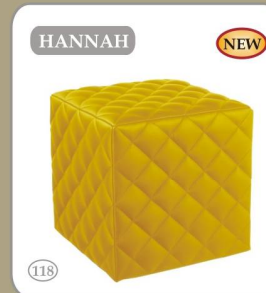
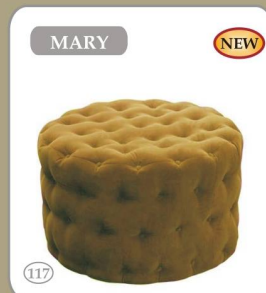

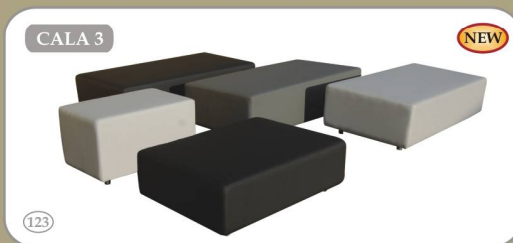



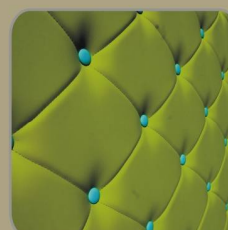
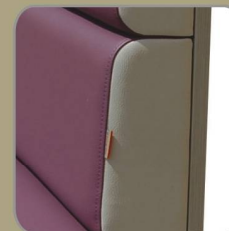





1

GLADKI  
\_ smooth



2

GLADKI + ZAGŁÓWEK



3

GLADKI + RAMKA



4

PRZESZYCIA PIONOWE  
\_ vertical stitches



5

PRZESZYCIA W KRATĘ



6

PRZESZYCIA  
PODWÓJNE W KRATĘ



7

PRZESZYCIA W KARO  
- diagonalne



8

PRZESZYCIA W KARO  
+ ZAGŁÓWEK ( 2 wałki )

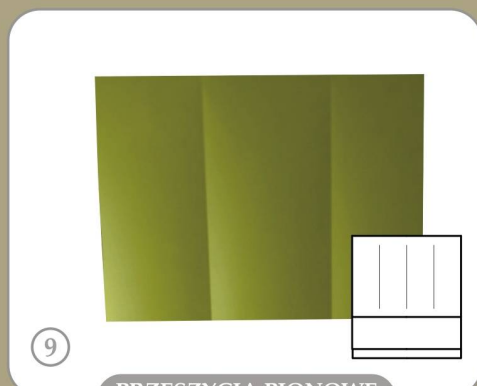

9

PRZESZYCIA PIONOWE  
LEKKO WCIĄGNIĘTE

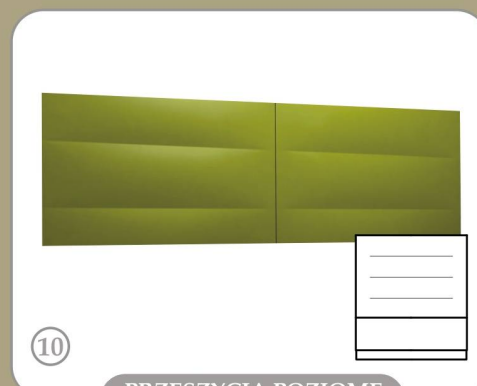

10

PRZESZYCIA POZIOME  
LEKKO WCIĄGNIĘTE



11

PRZESZYCIA POZIOME  
WCIĄGNIĘTE

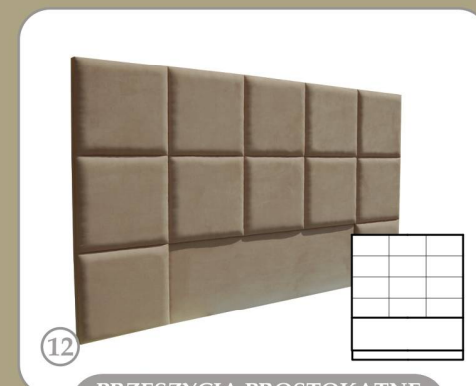

12

PRZESZYCIA PROSTOKĄTNE  
WCIĄGNIĘTE



13

**KWADRATY - SZACHOWNICE**  
\_ squares - chessboard



14

**KWADRATY, PROSTOKĄTY**  
\_ squares, rectangles



15

**WAŁKI POZIOME**

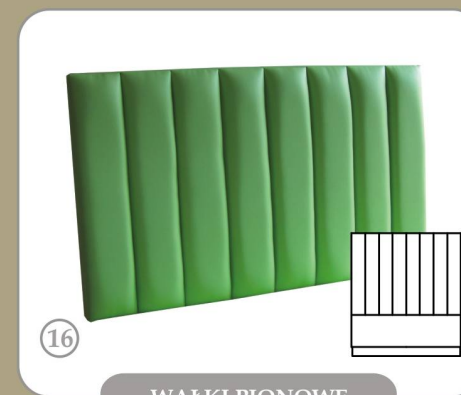

16

**WAŁKI PIONOWE**



17

**PIKOWANE BEZ GUZIKÓW**



18

**PRZESZYCIA W KARO  
PIKOWANE**



19

**PIKOWANE ,  
NA ZAKŁADKĘ W KRATĘ**

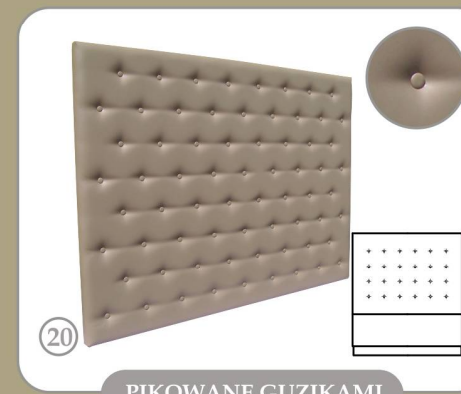

20

**PIKOWANE GUZIKAMI**  
\_ decorative buttons

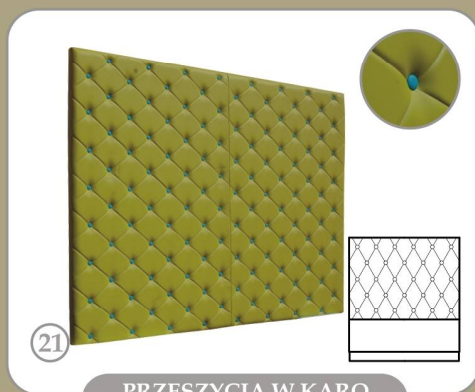

21

**PRZESZYCIA W KARO  
PIKOWANE GUZIKAMI**



22

**PRZESZYCIA W KARO  
PIKOWANE GUZIKAMI,  
Z OBRAMÓWKĄ**



23

**PIKOWANE GUZIKAMI NA ZAKŁADKĘ  
( à la Cherterfield )**



24

**PIKOWANE GUZIKAMI  
+ LUSTRO - różne**





**SALA  
KONFERENCYJNA**



**HOTEL**

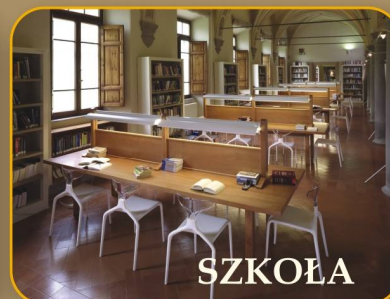

**SZKOŁA**



**BIURO**



**OGRÓDEK**

## DEMI Co.

ul. Śląska 88  
40-742 KATOWICE  
POLAND  
e-mail: [info@demico.pl](mailto:info@demico.pl)  
tel: 32 3513 211  
fax: 32 3513 213

**[www.demico.pl](http://www.demico.pl)**

## SPRZEDAŻ KRAJOWA:

tel: +48 32 3513 220/1/2/5  
+48 605 170 100  
+48 605 880 707  
+48 661 975 861  
fax: +48 32 3513 213



Meblołinia: 801 000 295

( Opłata za połączenie naliczona jest zgodnie z cennikiem planu taryfowego linii abonenckiej operatora z sieci, z której wykonano połączenie )

## EXPORT DEPARTMENT:

tel: +48 32 3513 226  
+48 661 975 863  
+48 669 449 409  
fax: +48 32 3513 213  
e-mail: [export@demico.pl](mailto:export@demico.pl)

**[www.demico.pl](http://www.demico.pl)**